



# JASIC

**เครื่องเชื่อมอินเวอร์เตอร์เจสิค**

*Inverter Welders, Plasma Cutters & Accessories*











**เชื่อมอึด ทน นาน!**

สินค้าลงโฆษณาทางทีวี



**PRODUCT CONTENTS**

 MMA MACHINE.....01-06	 ENGINE DRIVEN ARC WELDING GENERATOR...22
 CUT/TIG/MMA.....07	 K-ARC SERIES MMA.....23
 TIG MACHINE.....08-13	 K-ARC SERIES CUT / TIG.....24
 CUT (PLASMA ARC CUTTING).....14-16	 SAW.....25
 MIG/MAG MACHINE.....17-21	ACCESSORIES.....26-30



\* ขอสงวนสิทธิ์ในการเปลี่ยนแปลงรายละเอียดรวมถึงข้อมูลต่างๆ ที่เกี่ยวข้องกับสินค้า โดยไม่ต้องแจ้งให้ทราบล่วงหน้า \*

## MMA INVERTER WELDER : เครื่องเชื่อม MMA ระบบอินเวอร์เตอร์

### MMA

เป็นเครื่องเชื่อมระบบ Inverter แบบอาร์ค (Manual Metal Arc Welding) ขนาดกระทัดรัด น้ำหนักเบา เคลื่อนย้ายง่าย กระแสไฟเชื่อมคงที่ กันไฟกระชาก ประหยัดกระแสไฟฟ้า มีระบบป้องกัน Over-voltage และ Over-current ตันทุนต่ำ คุณภาพสูง อายุใช้งานยาว แนวเชื่อมมีความเรียบและสวย สามารถเชื่อมเหล็ก สเตนเลส และอลูมิเนียม ใช้ลวดเชื่อมทั่วไป ได้เกือบทุกชนิด

- Small size, light weight, high efficiency.
- Good arc-starting with Arc Force and Anti Sticking features.
- Stable arc and little spatter.
- High welding quality, deep penetration, high intensity.
- Auto protection of over-voltage and over-current.
- Suitable for welding with many kinds of rutile and basic electrodes.

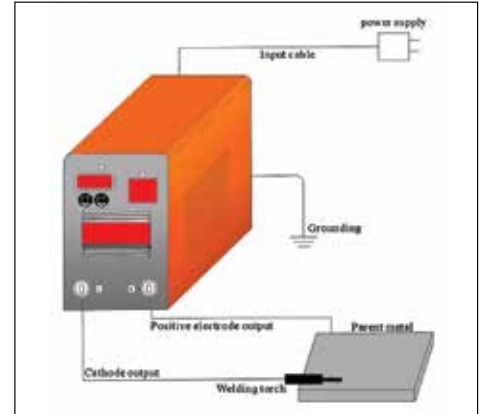

1

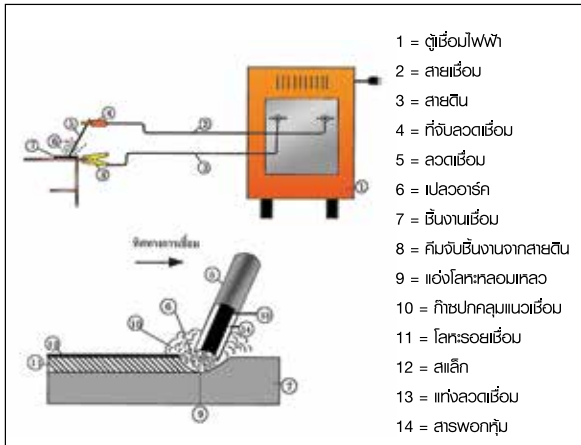

#### ข้อดีของการเชื่อมอาร์ค

1. สามารถป้องกันการรั่วไหลของแก๊ส, น้ำมัน ของเหลว และอากาศได้ดี
2. งานมีคุณภาพสูงคงทนและสวยงาม
3. โครงสร้างของงานที่ไม่ยุ่งยาก
4. ลดเสียงดังขณะทำงาน
5. ลดขั้นตอนการทำงาน
6. ค่าใช้จ่ายในการปฏิบัติงานและเตรียมการค่อนข้างต่ำ

#### การเชื่อมอาร์คโลหะด้วยลวดเชื่อมทูปฟลักซ์ คือ กระบวนการต่อโลหะให้ติดกัน

โดยใช้ความร้อนที่เกิดจากการอาร์คระหว่างลวดเชื่อมทูปฟลักซ์ (Electrode) กับชิ้นงาน ซึ่งความร้อนที่เกิดขึ้นที่ปลายลวดเชื่อมมีอุณหภูมิประมาณ 5,000 - 6,000 องศาเซลเซียส เพื่อหลอมละลายโลหะให้ติดกัน โดยแกนของลวดเชื่อมทำหน้าที่เป็นตัวนำไฟฟ้าและเป็นโลหะเติมลงในแนวเชื่อม ส่วนฟลักซ์ที่หุ้มลวดเชื่อมจะได้รับความร้อนและหลอมละลายปกคลุมแนวเชื่อมเอาไว้เพื่อป้องกันอากาศภายนอกเข้าทำปฏิกิริยากับแนวเชื่อม พร้อมทั้งช่วยลดอัตราการเย็นตัวของแนวเชื่อม เมื่อเย็นตัวฟลักซ์จะแข็งและเปราะเหมือนแก้วเรียกว่า สลัด (slag)

#### เครื่องเชื่อมคอสต์ทั่วไป ระบบกระแสไฟแบบ AC

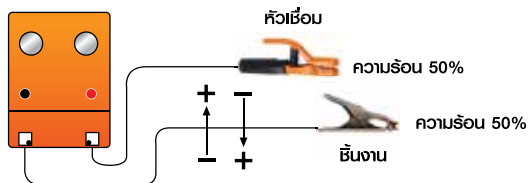

เป็นวงจรเชื่อมที่มีลวดเชื่อมเป็นทั้งขั้วบวกและลบ (+/-) และชิ้นงานเป็นทั้งขั้วลบและบวก (-/+) อิเล็กตรอนจะวิ่งจากชิ้นงานเข้าลวดเชื่อมและจากลวดเชื่อมเข้าหาชิ้นงาน จึงทำให้ลวดเชื่อมและชิ้นงานได้รับความร้อนเท่า ๆ กัน

#### การต่อสายและเลือกกระแสไฟ แบบโพรงแคบตรง ต่อขั้วลบ หรือ DCEN (Direct Current Electrode Negative : DC-)

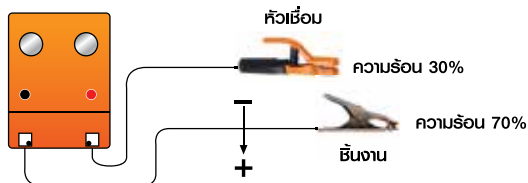

ในวงจรเชื่อมที่มีลวดเชื่อมเป็นขั้วลบ (-) และชิ้นงานเชื่อมเป็นขั้วบวก (+) อิเล็กตรอนจะวิ่งจากลวดเชื่อมเข้าหาชิ้นงาน จึงทำให้ชิ้นงานมีความร้อนเกิดขึ้นประมาณ 2 ใน 3 ของความร้อนที่เกิดจากการอาร์คทั้งหมด และยังทำให้การซึมลึกดีอีกด้วย จึงเหมาะสำหรับการเชื่อมด้วยลวดเชื่อมเปลือย

#### การต่อสายและเลือกกระแสไฟ แบบกระแสไฟตรงขั้วบวก หรือ DCEP (Direct Current Electrode Positive : DC+)

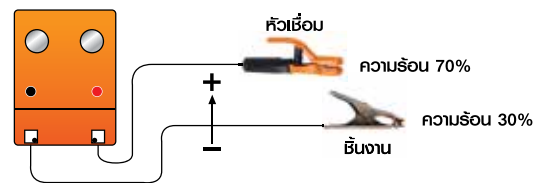

เป็นวงจรเชื่อมที่มีลวดเชื่อมเป็นขั้วบวก (+) และชิ้นงานเป็นขั้วลบ (-) อิเล็กตรอนจะวิ่งจากชิ้นงานเข้าลวดเชื่อมจึงทำให้ลวดเชื่อมได้รับความร้อนประมาณ 2 ใน 3 ของความร้อนที่เกิดจากการอาร์คทั้งหมด ดังนั้นเมื่อเชื่อมด้วยไฟตรงต่อขั้วบวกจะได้การซึมลึกน้อย เหมาะกับการเชื่อมงานบางเทคนิค ในการช่วยจำสำหรับกระแสตรง (DC) ก็คือ ถ้าเป็นกระแสไฟขั้วไหน หัวเชื่อมหรือลวดเชื่อมอยู่ขั้วนั้นด้วย

#### ลักษณะของรอยเชื่อมแต่ละประเภท



กระแสตรงขั้วลบ (DC-) หัวเชื่อมหรือลวดเชื่อมเป็นขั้วลบ ชิ้นงานเป็นขั้วบวก ถ้าเป็นกระแสตรงขั้วบวก (DC+) หัวเชื่อมหรือลวดเชื่อมเป็นขั้วบวก ชิ้นงานเป็นขั้วลบ

#### แนะนำการปรับค่าการเชื่อม / Recommended Welding Techniques

ความหนาชิ้นงาน Thickness of material (mm)	ขนาดลวดเชื่อม Electrode diameter (mm)	กระแสเชื่อม Welding current (A)	แรงดันไฟเชื่อม Welding voltage (V)
2.0	2.0	60 - 100	22 - 24
2.0 - 3.0	2.6	80 - 120	23 - 24
3.0 - 5.0	3.2	108 - 148	24 - 25
5.0 - 10.0	4.0 - 5.0	140 - 250	24 - 28

หมายเหตุ : ข้อมูลตามตารางด้านบนเป็นค่ามาตรฐานทั่วไป ในการใช้งานจริงอาจมีปัจจัยเกี่ยวข้องอื่นๆ อีก ให้ผู้ใช้งานปรับตั้งค่าตามความเหมาะสมกับงาน การเสียค่าใดๆ ที่เกิดขึ้น ทางบริษัทฯ จะไม่รับผิดชอบใดๆ

# ARC-160 / ARC-204E / ARC-200 / ARC-200V

## • Features

- Compact size & lightweight
- High quality and power saving design
- Hot start function
- Automatic voltage reduction coupled with an anti-stick function

### Standard: ARC-160 / ARC-200 / ARC-204E

- MMA/Stick
  - Current knob
  - Built-in ARC Force
  - Built-in hot start
- O.C. LED light (O.C & O.H alarm)
- Power Indicator
- Digital display **200V**



ARC-160



ARC-204E



ARC-200



ARC-200V (Digital)

## Accessories

### ▶ อุปกรณ์ ARC-160 / ARC-200



Electrode Holder Set  
300A 16mm<sup>2</sup> 7m

Earth Clamp Set  
300A 16mm<sup>2</sup> 5m

### ▶ อุปกรณ์ ARC-204E



Electrode Holder Set  
300A 16mm<sup>2</sup> 3m

Earth Clamp Set  
300A 16mm<sup>2</sup> 3m

### ▶ อุปกรณ์ ARC-200V



Electrode Holder Set  
300A 25mm<sup>2</sup> 7m

Earth Clamp Set  
300A 25mm<sup>2</sup> 5m

รุ่น (Model)	ARC-160	ARC-204E	ARC-200	ARC-200V (Digital)
KT Code	KT-J019-ARC160	KT-J019-ARC204E	KT-J019-ARC200	KT-J019-ARC200V
แรงดันไฟฟ้าเข้า (Input power voltage)	1 เฟส 220V ±15%, 50/60HZ	1 เฟส 220V ±15%, 50/60HZ	1 เฟส 220V ±15%, 50/60HZ	1 เฟส 220V ±15%, 50/60HZ
กำลังไฟฟ้าเข้า (Input power capacity)	5.3KVA	7.1KVA	5.3KVA	8.8KVA
แรงดันไฟฟ้าขณะไม่รับโหลด (No-Load voltage)	56V	70V	56V	62V
กระแสไฟฟ้าขาออก (Out current rang)	20-155A	10-160A	20-160A	20-190A
แรงดันไฟฟ้าขาออก (Rated output voltage)	26.2V	20.4-26.4V	26.2V	20.4-27.6V
ความสามารถในการทำงาน @25 °C (Duty cycle @25 °C)	60%	60%	60%	60%
ประสิทธิภาพ (Efficiency)	85%	85%	85%	85%
พหุคูณกำลัง (Power factor COSφ)	0.93	0.7	0.93	0.7
ระดับความฉนวน (Insulation class)	B	F	B	F
น้ำหนัก (Weight)	8kg	5.0kg	8.25kg	6kg
ขนาดเครื่อง (Dimension)	371x153x234mm	430x168x312mm	371x153x234mm	371x153x234mm
ระดับป้องกัน (Protection Class)	IP23	IP21S	IP23	IP21S
ขนาดลวดเชื่อม (Diameter of rod)	1.6-4.0mm	1.6-4.0mm	1.6-4.0mm	1.6-4.0mm

# ARC-162I / ARC-202I / ARC-225I

## • Features

- IGBT inverter technology
- Compact size & lightweight
- High quality and power saving design
- Hot start function
- Automatic voltage reduction coupled with an anti-stick function

**IGBT  
SERIES**

**HEAVY DUTY**

**ARCFORCE**



3

### Standard: **ARC-162I**

- MMA/Stick
  - Current knob
  - Built-in Arc force
  - Lift arc with V.R.D
  - Anti-stick
- O.H. Lamp

### Standard: **ARC-202I / ARC-225I**

- MMA/Stick
  - Current knob
  - ARC Force knob
  - Hot start
  - Lift arc with VRD
  - Anti-stick
- O.H. LED light



ARC162I



ARC202I



ARC225I

## Accessories

### ▶ สำหรับ ARC-162I



Electrode Holder Set  
300A 16mm<sup>2</sup> 3m



Earth Clamp Set  
300A 16mm<sup>2</sup> 3m

## Accessories

### ▶ สำหรับ ARC-202I / ARC-225I



Electrode Holder Set  
300A 16mm<sup>2</sup> 7m



Earth Clamp Set  
300A 16mm<sup>2</sup> 5m

รุ่น (Model)	<b>ARC-162I</b>	<b>ARC-202I</b>	<b>ARC-225I</b>
KT Code	KT-J019-ARC162I	KT-J019-ARC202I	KT-J019-ARC225I
แรงดันไฟฟ้า (Input power voltage)	1 เฟส 220V±15%, 50/60Hz	1 เฟส 220V±15%, 50/60Hz	1 เฟส 220V±15%, 50/60Hz
กระแสไฟฟ้าเชื่อม (Welding current range)	10-140A	10-170A	10-200A
กระแสไฟฟ้า (Rated input current)	26.1A	36A	41A
กำลังไฟฟ้า (Rated input power)	6KVA	8.2KVA	9.4KVA
แรงดันไฟฟ้ชงไร้ภาระ (No-load voltage)	67V	76V	70V
แรงดันไฟฟ้าในภาระเชื่อม (Rated output)	140A / 25.6V	160A / 26.5V	200A / 28V
ความสามารถในการทำงาน (Rated duty cycle)	60%	60%	60%
ประสิทธิภาพ (Efficiency)	85%	85%	85%
พหุคูณของพหุคูณ (Power factor COSφ)	0.70	0.70	0.70
ระดับความเป็นฉนวน (Insulation class)	F	F	F
ระดับฉนวนป้องกัน (Protection class)	IP21	IP21S	IP21S
น้ำหนัก (Weight)	4.4kg	5.2kg	8.95kg
ขนาดเครื่อง (Size)	293x120x198mm	372x152x205mm	372x152.5x205mm
ขนาดลวดเชื่อม (Diameter of rod)	1.6 - 3.2mm	1.6 - 4.0mm	1.6 - 4.0mm

# MAXARC-200B / MAXARC-200D / ARC-250S (2 สาย)

## • Features

- 100kHz MOSFET technology
- Compact size, lightweight
- High quality and power saving design
- Smooth and stable welding performance
- Easy arc-starting

### Standard: MAXARC-200B

- MMA/Stick
- Current knob
- ARC Force knob
- Built-in hot start
- O.C. LED light (O.C & O.H alarm)
- Digital display **200D**

### Standard: ARC-250S

- MMA/Stick
- Current knob
- ARC force knob
- Digital display
- O.C. Indicator



MAXARC-200B



MAXARC-200D  
(Digital)



ARC-250S (2 สาย)

**HEAVY DUTY**

**ARCFORCE**



## Accessories



Electrode Holder Set  
300A 25mm<sup>2</sup> 7m



Earth Clamp Set  
300A 25mm<sup>2</sup> 5m

รุ่น (Model)	MAXARC-200B	MAXARC-200D (Digital)	ARC-250S (2 สาย)
KT Code	KT-J019-MAXARC200B	KT-J019-MAXARC200D	KT-J019-ARC250S
แรงดันไฟฟ้า (Input power voltage)	1 เฟส 220V±15%, 50/60Hz	1 เฟส 220V±15%, 50/60Hz	1 เฟส 220V±15%, 50/60Hz
กำลังไฟฟ้า (Input power capacity)	7KVA	7KVA	7KVA
แรงดันไฟขณะไร้ภาระ (No-Load Voltage)	62V	62V	62V
กระแสไฟต่อเนื่อง (Output current range)	20-200A	20-200A	20-225A
แรงดันไฟในกรณีต่อเนื่อง (Rated output voltage)	28V	28V	28V
ความสามารถในการทำงาน @25 °C (Duty cycle @25 °C)	60%	60%	60%
ประสิทธิภาพ (Efficiency)	85%	85%	85%
พาวเวอร์แฟกเตอร์ (Power factor COSθ)	0.93	0.93	0.93
ระดับความทนความร้อน (Insulation class)	B	B	F
น้ำหนัก (Weight)	12.73kg	12.73kg	15.2kg
ขนาดเครื่อง (Dimension)	423x203x303mm	423x203x303mm	480x203x303mm
ระดับป้องกัน (Protection Class)	IP23	IP23	IP23
ขนาดลวดเชื่อม (Diameter of rod)	1.6-4.0mm	1.6-4.0mm	1.6-4.0mm

# ARC-250DUO / ARC-250 (3 สาย) / ARC-315 (3 สาย)

## • Features

- MMA machine
- Welding current and arc-force current can be adjusted manually
- Easy arc starting, stable current, minimal spatter and good shaping
- Remote control interface
- Automatic overvoltage and overcurrent protection

สามารถใช้ได้กับไฟฟ้า  
1 เฟส 220V และ  
1 เฟส 380V

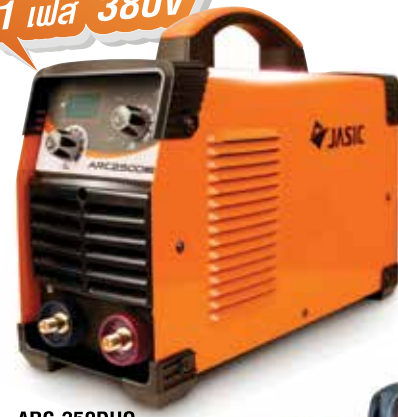

ARC-250DUO



ARC-315



ARC-250 (3 สาย)

### Standard: ARC-250DUO

- MMA/Stick
- Advance IGBT inverter technology
- Compact size, lightweight
- Easy arc-starting, minimal spatter, stable current
- Arc force adjustable.
- Digital display



### Standard: ARC-250

- MMA/Stick
- Current knob
- ARC force knob
- Digital display
- O.C. Indicator

### Standard: ARC-315

- MMA/Stick
- Current knob
- ARC force knob
- Digital display
- Remote control interface
- O.C. Indicator



## Accessories



Electrode Holder Set  
ARC-250DUO : 300A 25mm<sup>2</sup> 7m  
ARC-250 : 300A 25mm<sup>2</sup> 7m  
ARC-315 : 300A 35mm<sup>2</sup> 7m



Earth Clamp Set  
ARC-250DUO : 300A 25mm<sup>2</sup> 5m  
ARC-250 : 300A 25mm<sup>2</sup> 5m  
ARC-315 : 300A 35mm<sup>2</sup> 5m

รุ่น (Model)	ARC-250DUO	ARC-250 (3 สาย)	ARC-315
KT Code	KT-J019-ARC250DUO	KT-J019-ARC250	KT-J019-ARC315
ระบบ (System)	IGBT	MOSFET	MOSFET
แรงดันไฟฟ้า (Input power voltage)	1 เฟส 220V ±15%, 50/60HZ 1 เฟส 380V ±15%, 50/60HZ	3 เฟส 380V±15%, 50/60Hz	3 เฟส 380V±15%, 50/60Hz
กำลังไฟฟ้า (Input power capacity)	220V @8.2KVA / 380V @11.3KVA	7.5KVA	12KVA
แรงดันไฟขณะไร้อุปกรณ์ (No-Load Voltage)	220V @62V / 380V @60V	70V	70V
กระแสไฟ خروج (Output current range)	220V @20-180A / 380V @20-230A	20-225A	20-300A
แรงดันไฟในกรณี (Rated output voltage)	220V @20.8-27.2V / 380V @20.8-29.2V	28.4V	36V
ความสมบูรณ์ในการทำงาน @25°C (Duty cycle @25°C)	60%	60%	60%
ความสูญเสียขณะไร้อุปกรณ์ (No-Load loss)	-	-	-
ประสิทธิภาพ (Efficiency)	85%	85%	85%
ระดับความเป็นฉนวน (Insulation class)	F	B	B
พาวเวอร์แฟกเตอร์ (Power factor COSφ)	0.7	0.93	0.93
ขนาดลวดเชื่อม (Diameter of rod)	1.6-4.0mm	1.6-4.0mm	1.6-5.0mm
ระดับป้องกัน (Protection Class)	IP21S	IP23	IP23
น้ำหนัก (Weight)	9.7kg	17.2kg	25.4kg
ขนาดเครื่อง (Dimension)	410x152x235mm	480x203x303mm	565x306x432mm

# ARC-400I / ARC-400Z312 / ARC-500I

## • Features

- Our Advanced SCM control technology reliably guarantees welding seams of good quality
- Various operation modes and excellent design (internal and external) exceeds welding demands
- Widely used in acid, alkaline & electrode welding
- Easy arc starting, stable current, minimal spatter and good shaping
- Adjustable thermal arc starting function enhances the arc starting performance of the inverter
- Our Selfadaptive arc force technology greatly enhances the performance of the inverter for long-cable welding

### Standard:

- MMA/Stick
  - Current knob
  - ARC force knob
  - Hot start knob
- Digital display A
- Remote control switch & socket
- Lift arc switch
- O.C./O.H.:/ Power Indicator

### Standard: ARC400I / ARC-400Z312

- MMA/Stick
  - Current knob
  - Arc force knob
  - Hot start knob
- Digital display A/V
- Remote control socket
- O.C./O.H./O.V. Indicator

### Standard: ARC-500I

- MMA/Stick
  - Current knob
  - ARC force knob
  - Hot start knob
- Digital display A/V
- Remote control socket
- O.C./O.H. Indicator

**IGBT SERIES**

**HEAVY DUTY**

**ARCFORCE**



380V 3ph



ARC-400I (IGBT)

380V 3ph



ARC-400Z312 (IGBT)

380V 3ph



ARC-500I (IGBT)

## Accessories



**Electrode Holder Set**  
 ARC-400-I : 500A 50mm<sup>2</sup> 5m  
 ARC-400Z312 / ARC-500-I : 500A 50mm<sup>2</sup> 7m



**Earth Clamp Set**  
 ARC-400-I : 500A 50mm<sup>2</sup> 5m  
 ARC-400Z312 / ARC-500-I : 500A 50mm<sup>2</sup> 5m

รุ่น (Model)	ARC-400I (IGBT)	ARC-400Z312 (IGBT)	ARC-500I (IGBT)
KT Code	KT-J019-ARC400I	KT-J019-ARC400Z312	KT-J019-ARC500I
ระบบ (System)	IGBT Module	IGBT Module	IGBT Module
วิธีการเชื่อม (Welding Method)	เชื่อมแบบ Cellulose ได้	-	เชื่อมแบบ Cellulose ได้
แรงดันไฟฟ้าเข้า (Input power voltage)	3 เฟส 380V±15%, 50/60Hz	3 เฟส 380V ±15%, 50/60HZ	3 เฟส 380V±15%, 50/60Hz
กำลังไฟฟ้าเข้า (Input power capacity)	18KVA	24.2KVA	25KVA
แรงดันไฟฟ้าไม่มีโหลด (No-Load voltage)	90V	65V	67V
กระแสไฟฟ้าออก (Out current rang)	20-400A	30-400A	25-500A
แรงดันไฟฟ้าออก (Rated output voltage)	36V	21.2-36V	40V
ความทนทานต่อการทำงาน @25 °C (Duty cycle @25 °C)	60%	60%	60%
แรงดันอาร์ค (Arc Force)	20-200W	20-200W	20-200W
ประสิทธิภาพ (Efficiency)	85%	85%	85%
ระดับความดันฉนวน (Insulation class)	B	F	F
พหุคูณกำลัง (Power factor COSφ)	0.93	0.93	0.93
ขนาดเส้นผ่าศูนย์กลาง (Diameter of rod)	2.6-5.0mm	2.6-5.0mm	2.6-6.0mm
ระดับป้องกัน (Protection Class)	IP21S	IP21S	IP21S
น้ำหนัก (Weight)	31kg	19kg	36.85kg
ขนาดเครื่อง (Dimension)	540x283x432mm	525x260x445mm	650x332x490mm

## PLASMA CUTTING, TIG and MMA FUNCTIONS INCLUDED : 3 in 1

: เครื่องตัดพลาสมาพร้อมฟังก์ชัน TIG และ MMA

### PLASMA CUTTING, TIG / MMA : 3 in 1

การตัดชิ้นงานต่างๆ เช่น เหล็ก สแตนเลส ทองแดง ทำได้อย่างง่าย รวดเร็ว ประหยัด ตัวเครื่องมีน้ำหนักเบา สามารถใช้งานเชื่อมระบบอินเวอร์เตอร์แบบอาร์ค (ARC Inverter) และระบบอินเวอร์เตอร์แบบทิก (TIG Inverter)

## CMT-312 / CMT-416 (3-in-one)

### • Features

- Plasma cutting, TIG, MMA functions included
- HF touch arc starting, economical and practical
- Compact, light and portable

#### Standard:

- Plasma cutting
- TIG
- MMA
- Current knob
- O.C indicator (O.C & O.H alarm)
- Power supply indicator



CMT312



CMT416

### Accessories

#### ▶ สำหรับรุ่น CMT-312

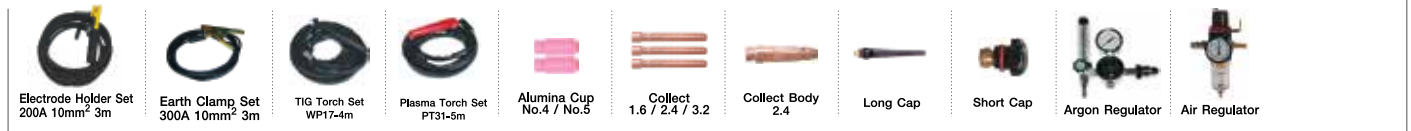

#### ▶ สำหรับรุ่น CMT-416

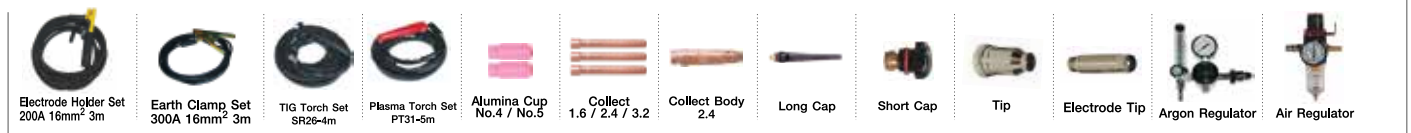

รุ่น (Model)	CMT-312			CMT-416		
	TIG	MMA	CUT	TIG	MMA	CUT
KT Code	KT-J019-CMT312			KT-J019-CMT416		
แรงดันไฟฟ้า (Input power voltage)	1 เฟส 220V±10%, 50/60Hz			1 เฟส 220V±10%, 50/60Hz		
กำลังไฟฟ้า (Rate Input power capacity)	4.2KVA			6KVA		
แรงดันพ่วงกระแส (Rate Input Power)	10A	15.6A	19A	15A	22A	27.3A
กระแสฟิวชั่น (Output current range)	10-125A	10-110A	10-30A	10-160A	10-150A	20-40A
แรงดันไฟฟ้ในกรณี (Rated output voltage)	15V	25V	92V	16V	27V	96V
ความสามารถในการทำงาน @25 °C (Duty cycle)	60%			60%		
ความสูญเสียขณะไร้ภาระ (No-Load loss)	35W			40W		
ระบบเริ่มอาร์ค (Arc-starting)	HF	Touch	Touch	HF	Touch	Touch
ประสิทธิภาพ (Efficiency)	85%			85%		
พาวเวอร์แฟคเตอร์ (Power factor COSφ)	0.93			0.93		
น้ำหนัก (Weight)	8.6kg			13.4kg		
ขนาดเครื่อง (Dimensions)	317x153x234mm			432x203.4x303mm		
ขนาดของนวมทิว (Inner diameter of nozzle)	-	-	1.0mm	-	-	1.2mm
แรงดันลม (Air pressure)	-	-	4 Bar	-	-	4 Bar
ปริมาณแก๊ส (Gas flow)	2-5L/min	-	80L/min	2-5L/min	-	80L/min
ความหนาชิ้นงาน (Welding thickness)	5mm	-	-	5mm	-	-
ขนาดลวดเชื่อม (Max diameter of rod)	-	2.6mm	-	-	3.2mm	-
ความสามารถในการตัด (Max cutting thickness)	-	-	8mm	-	-	12mm



## TIG and TIG/MMA INVERTER WELDER : เครื่องเชื่อม TIG และ TIG/MMA พร้อมระบบ HF Arc-Starting

### JASIC-KT Max TIG, TIG/MMA

เครื่องเชื่อมระบบทิก (TIG) Inverter กระแสไฟฟ้าเชื่อมคงที่ น้ำหนักเบา เคลื่อนย้ายง่าย ประหยัดกระแสไฟฟ้า ต้นทุนต่ำ คุณภาพสูง ทำให้แนวเชื่อมมีความเรียบ และสวยงาม นิยมใช้ในการเชื่อมชิ้นงานที่บาง มีคว้าน้อย ไม่เป็นอันตรายต่อผู้ใช้ สามารถเชื่อมทั้งเหล็ก, สแตนเลส, ทองแดง, ไททานเนียม, ฯลฯ JASIC KT Max TIG HF (High frequency) มีประสิทธิภาพสูง อาร์คติดง่าย และประหยัด เกิดอาร์กก่อน ใช้กับลวดเชื่อมได้หลากหลาย

- TIG/MMA available, low cost & good quality.
- HF arc starting, ignition reliable.
- Arc force adjustable.
- Be able to weld Mild Steel, Stainless Steel, Copper, Titanium, etc.
- Be able to use various kinds of electrodes.

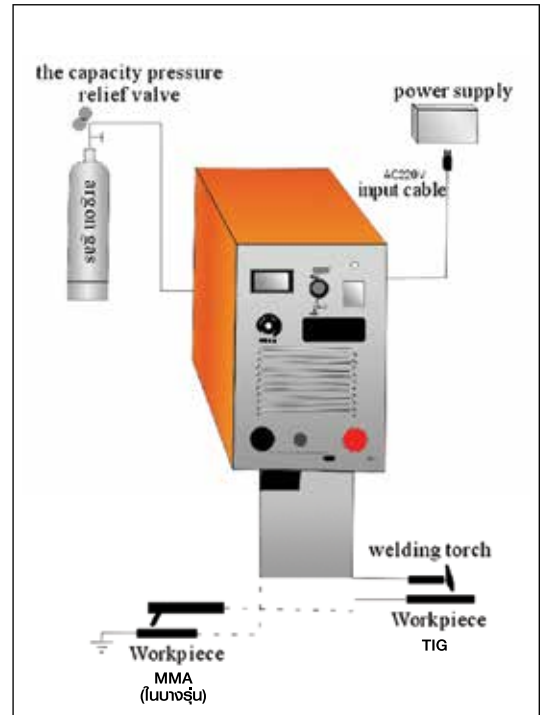
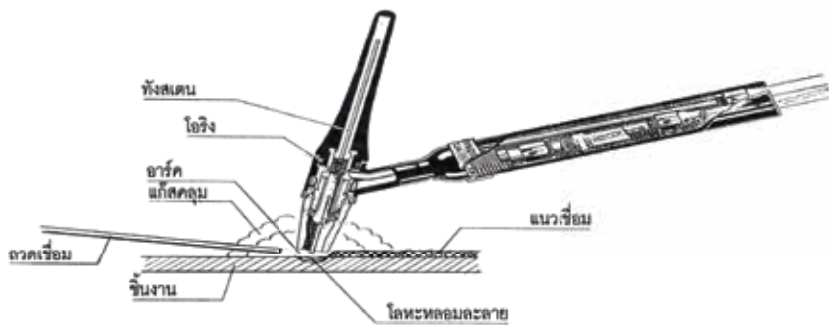

### การเชื่อมแบบ TIG ( Tungsten Inert Gas )

#### กรรมวิธีการเชื่อมโลหะแบบทิก (TIG)

คือ ความร้อนที่ทำให้โลหะหลอมละลายนั้นเกิดจากการอาร์ค ระหว่างแท่งทังสเตนอิเล็กโทรด (Tungsten electrode) กับชิ้นงาน ขณะเดียวกันบริเวณที่เกิดการอาร์คจะมีแก๊สเฉื่อย (Inert gas) ปกคลุมบริเวณนั้น เพื่อป้องกันออกซิเจน ไนโตรเจน และความชื้นในอากาศเข้ามาผสมกับโลหะที่กำลังหลอมละลาย ซึ่งเรียกว่าเกิดปฏิกิริยาอ็อกซิเดชั่น ความร้อนจากการอาร์คจะหลอมละลายโลหะชิ้นงานในบริเวณดังกล่าว จนเกิดเป็นบ่อหลอมละลาย ดังนั้นเมื่อบ่อหลอมละลายเกิดขึ้นในบริเวณรอยต่อใดๆ ก็จะทำให้ชิ้นงานนั้นหลอมติดกัน แต่เนื่องจากแท่งทังสเตนอิเล็กโทรดเป็นวัสดุที่ไม่ละลายหรือไม่สิ้นเปลือง (Non Consumable Electrode) จึงจำเป็นต้องเติมโลหะลวดเชื่อม (Filler metal) ลงไปในบ่อหลอมละลายนั้นด้วย กรณีที่ทำการเชื่อมโลหะบางๆ อาจไม่จำเป็นต้องเติมโลหะลวดเชื่อม (Filler metal) ก็ได้ การเชื่อม TIG สามารถเชื่อมเหล็กที่มีความหนาตั้งแต่ 0.79 mm ถึง 4 mm ได้

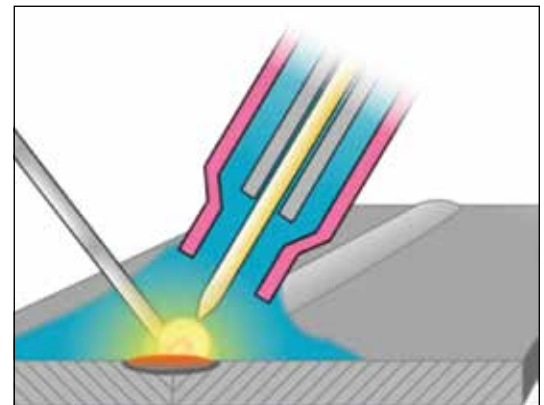

### แนะนำการปรับค่าการเชื่อม เหล็ก และโลหะทั่วไป (รอยเชื่อม Square Groove & Fillet)

#### Recommended Welding Techniques : Carbon steel and other material TIG welding

ความหนาชิ้นงาน Thickness of material	ขนาดลวดเชื่อม Electrode diameter (mm)	กระแสเชื่อม Welding current (A)	ขนาด Nozzle (No.)	ปริมาณอาร์กอน (L/min)	ขนาดลวดเติม (mm)	ความเร็วในการเชื่อม (mm/min)
0.8mm (0.032")	1.6	DCSP 75-100A	4.0	5	1.6	330
1mm (0.04")	1.6	DCSP 90-120A	4.0	5	1.6	380
1.6mm (0.063")	1.6	DCSP 95-135A	4.0	5	1.6	380
2.4mm (0.094")	2.4	DCSP 135-175A	4.0 - 6.0	5	2.4	355
3.2mm (0.125")	2.4	DCSP 145-205A	6.0	6	3.2	280

### แนะนำการปรับค่าการเชื่อม สแตนเลส / Parameter for Stainless Steel TIG Welding (for reference only)

ความหนาชิ้นงาน Thickness (mm)	กระแสเชื่อม Welding current (A)	ขนาดลวดทังสเตน Diameter (mm)
0.5	30-50	Ø 1.0
0.8	30-50	Ø 1.0
1	35-60	Ø 1.6
1.5	45-80	Ø 1.6
2	75-120	Ø 2.0
3	110-140	Ø 2.0

หมายเหตุ : ข้อมูลตามตารางด้านบนเป็นค่ามาตรฐานทั่วไป ในการใช้งานจริงอาจมีปัจจัยเกี่ยวข้องอื่นๆ อีก ใ้ผู้ใช้ปรับตั้งค่า ตามความเหมาะสมกับงาน การเสียหายใดๆ ที่เกิดขึ้นทางบริษัทฯ จะไม่รับผิดชอบใดๆ

# TIG-225T / TIG-185MT / TIG-225MT

## Features

- IGBT technology
- Compact and lightweight
- Power saving design
- Arcforce, hot start, downslope & post-flow functions available

### Standard: TIG-225T

- HF/ Scratch TIG  
Current knob  
Downslope knob 0~5s  
Postflow 3s
- O.C./Power indicator

### Standard: TIG-185MT / TIG-225MT

- HF/ Scratch TIG  
Current knob  
Downslope knob 0~5s  
Post-flow 3s
- MMA  
20A arc force  
VRD
- O.C./Power indicator

**IGBT SERIES**

**HEAVY DUTY**



TIG225T (TIG)



TIG185MT (MMA/TIG)



TIG225MT (MMA/TIG)



**TIG/MMA (2 s:uu)**

## Accessories

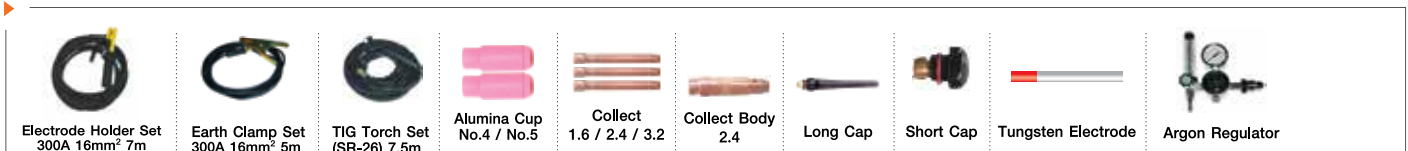

รุ่น (Model)	TIG-225T	TIG-185MT (2 s:uu)		TIG-225MT (2 s:uu)	
KT Code	KT-J019-TIG225T	KT-J019-TIG185MT		KT-J019-TIG225MT	
	TIG	TIG	MMA	TIG	MMA
แรงดันไฟฟ้า (Input power voltage)	1 เฟส 220V±15%, 50/60Hz	1 เฟส 220V±15%, 50/60Hz		1 เฟส 220V±15%, 50/60Hz	
กระแสไฟเชื่อม (Welding current range)	10-200A	10-160A	10-140A	10-200A	10-160A
กระแสไฟออก (Rated output current)	200A	160A	140A	200A	160A
กำลังไฟฟ้า (Rated input power)	7.1kW	6kW		7.1kW	
กระแสช่วงเริ่มอาร์ค (Arc force current)	-	-	20A	-	20A
แรงดันไฟขณะไร้อาร์ค (No-load voltage)	63V	63V	15V	73V	15V
ความสามารถในการทำงาน (40 °C) (Rated duty cycle)	35%	35%		35%	
ประสิทธิภาพ (Efficiency)	85%	85%		85%	
เวลานอนหลังเชื่อม (Down slope time)	0-5 sec	0-5 sec		0-5 sec	
แก๊สปกป้องหลังเชื่อม (Post-flow time)	3 sec	3 sec		3 sec	
พาวเวอร์แฟกเตอร์ (Power factor COSφ)	0.7	0.7		0.7	
ระดับความเป็นฉนวน (Insulation class)	F	F		F	
ระดับฉนวนป้องกัน (Protection Class)	IP21S	IP21S		IP21S	
การระบายความร้อน (Cooling mode)	Air cooling	Air cooling		Air cooling	
น้ำหนัก (Weight)	8.05kg	7.6kg		8.05kg	
ความหนาชิ้นงาน (Thickness)	0.3-8.0mm	0.3-8.0mm		0.3-8.0mm	
ขนาดเครื่อง (Size)	400x150x260mm	400x150x260mm		400x150x260mm	

# TIG-160T / TIG-200T / W-300B

## • Features

- Single DC TIG function
- High frequency ignition
- Post-flow function
- Superior arc performance
- Light and compact, easy to carry and use
- Economizes tungsten use with a stable output & high duty cycle

### Standard:

- HF/ Scratch TIG  
Current knob  
Postflow time switch (R20, R107)  
Postflow time knob (R79)
- O.C. LED light (O.C & O.H alarm)



TIG-160T



TIG200T

## Accessories

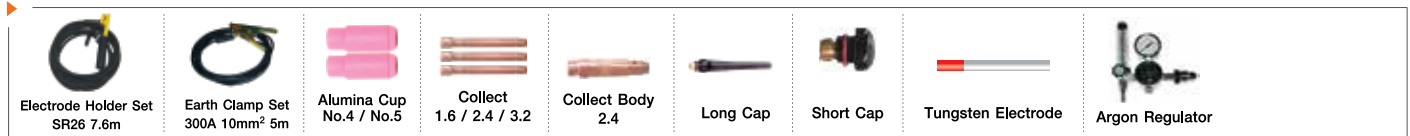

รุ่น (Model)	TIG-160T	TIG-200T
KT Code	KT-J019-TIG160T	KT-J019-TIG200T
แรงดันไฟฟ้า (Input power voltage)	1 เฟส 220V±15%, 50/60Hz	1 เฟส 220V±15%, 50/60Hz
กำลังไฟฟ้า (Input power capacity)	3.3KVA	4.5KVA
แรงดันไฟขณะไร้อุปกรณ์ (No-Load Voltage)	42V	42V
กระแสไฟเชื่อม (Output current range)	10 - 160A	10 - 200A
แรงดันไฟในกรณีเชื่อม (Rated output voltage)	16.4V	18V
ความสามารภในการทำงาน (Duty cycle 40°C)	60%	60%
เวลาที่สปริงออกการเชื่อม (Flow time)	ก่อนเชื่อม 0-10 Sec	ก่อนเชื่อม 2.5/5 Sec
ช่วงเวลาหลังเชื่อม (Down slope time)	-	-
ประสิทธิภาพ (Efficiency)	85%	85%
พาวเวอร์แฟคเตอร์ (Power factor COSθ)	0.93	0.93
ระดับความดันฉนวน (Insulation class)	B	B
น้ำหนัก (Weight)	8kg	9kg
ขนาดเครื่อง (Dimension)	371x153x234mm	371x153x234mm
ระดับฉนวนป้องกัน (Protection Class)	IP23	IP23
ความหนาของชิ้นงานเชื่อม (Welding Thickness)	0.3 - 5mm	0.3 - 8mm

## Water Cooler for TIG Inverter Welder เครื่องทำความเย็นในระบบเชื่อม TIG ด้วยน้ำ



W-300B



ใช้กับรุ่น

- TIG-250PAX (ทั้ง 1 เฟส และ 3 เฟส)
- TIG-315PACDC

รุ่น (Model)	W-300B
KT Code	KT-J019-W300B
Motor	260W
Cooling Capacity	1.6kW (1L/min)
Duty Cycle	100%
Max Pressure	3 bar
Tank Capacity	9 litre
Flow Rate	8.5L/min at 6mH
Operation Temperature	20°C-60°C
System of Protection	IP21
Dimension	482x273x370mm
Net Weight	14kg

# TIG-160MT / TIG-200MT

## • Features

- Has both TIG/MMA functions
- High frequency ignition
- Compact size & lightweight
- Energy saving technology

### Standard: TIG-160MT

- HF/ Scratch TIG  
Current knob  
TIG180A Postflow 2.5s  
TIG180AII Postflow knob 0~10s  
TIG180AIII Postflow 2.5s
- MMA
- O.C. LED light (O.C & O.H alarm)
- Power Indicator

### Standard: TIG-200MT

- HF/ Scratch TIG  
Current knob  
TIG200AII Postflow knob 0~10s  
TIG200AIII Postflow 2.5s
- MMA
- O.C. LED light (O.C & O.H alarm)
- Power Indicator



TIG-160MT (2 ส:ยู)



TIG-200MT (2 ส:ยู)



## Accessories

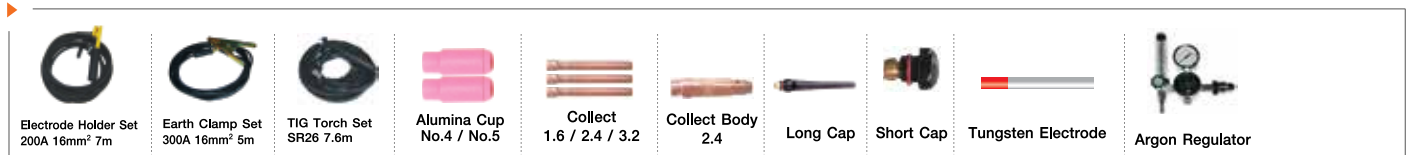

รุ่น (Model)	TIG-160MT (2 ส:ยู)	TIG-200MT (2 ส:ยู)
KT Code	KT-J019-TIG160MT	KT-J019-TIG200MT
แรงดันไฟฟ้า (Input power voltage)	1 เฟส 220V±15%, 50/60Hz	1 เฟส 220V±15%, 50/60Hz
กำลังไฟฟ้า (Input power capacity)	3.3KVA	5.2KVA
แรงดันไฟขณะไร้ภาระ: (No-Load Voltage)	55V	55V
กระแสไฟเมื่อ (Output current range)	10 - 160A	10 - 200A
แรงดันไฟในภาระเมื่อ (Rated output voltage)	TIG Function = 17V MMA Function = 26V	TIG Function = 17V MMA Function = 26V
ความสามารถในการทำงาน (Duty cycle @40 °C)	60%	60%
อาร์คสตาร์ท (ARC Start)	HF	HF
ประสิทธิภาพ (Efficiency)	85%	85%
พาวเวอร์แฟกเตอร์ (Power factor COSφ)	0.93	0.93
ระดับความทนฉนวน (Insulation class)	B	B
น้ำหนัก (Weight)	8kg	9kg
ขนาดเครื่อง (Dimension)	371x153x234mm	375x172x305mm
ระดับฉนวนป้องกัน (Protection Class)	IP23	IP23
ความหนาของชิ้นงานเมื่อ (Welding Thickness)	0.3 - 6.0mm	0.3 - 6.0mm

# TIG-200PACK / TIG-250PAX-1 // TIG-250PAX-3 / TIG-315P-AC/DC

## • Features

- Pulse AC/DC TIG function
- Smooth arc and stable welding performance
- DC TIG function ideal for welding carbon steel, stainless steel, copper and other non-ferrous metals
- AC TIG function ideal for aluminum & aluminum alloy welding
- Carbon Steel casing makes it ideal for industrial worksites
- Suitable for acid and basic type electrodes

### Standard:

- HF/ Scratch TIG
  - Peak current knob 2T/4T
  - Pre-flow time knob
  - Down-slope knob
  - Post-flow time knob
- Clean width knob
- MMA
- ARC force knob
- Digital display
- Remote control interface
- Water cooler interface(R62, R63)

- Pulse TIG
  - Pulse frequency knob
  - Pulse duty knob
  - Basic current knob
- ACDC
  - MMA
  - TIG



TIG200PACX



TIG-250PAX-1 (1ph) **ใช้ตู้ Water Cooler W-300B**



TIG-315P-AC/DC **ใช้ตู้ Water Cooler W-300B**



TIG-250PAX-3 (3ph) **ใช้ตู้ Water Cooler W-300B**

## Accessories



รุ่น (Model)	TIG-200PACK (X-Series)	TIG-250PAX-1 (X-Series)	TIG-250PAX-3 (X-Series)	TIG-315P-AC/DC
KT Code	KT-J019-TIG200PACX	KT-J019-TIG250PAX-1	KT-J019-TIG250PAX-3	KT-J019-TIG315PACDC
แรงดันไฟฟ้า (Input power voltage)	1 เฟส 220V±15%, 50/60Hz	1 เฟส 220V±15%, 50/60Hz	3 เฟส 380V±15%, 50/60Hz	3 เฟส 380V±15%, 50/60Hz
กำลังไฟฟ้า (Input power capacity)	4.5KVA	6.3KVA	6.3KVA	8.9KVA
แรงดันไฟขณะไร้ภาระ (No-Load Voltage)	56V	60V	42V	45V
กระแสไฟ خروج (Output current range)	15-185A	10-220A	12-250A	15-300A
แรงดันไฟในกรณี (Rated output voltage)	17.4V	10.4-20V	20.48-28.8V	22V
ความสามารถในการทำงาน @25°C (Duty cycle)	60%	60%	60%	60%
ระยะเวลาเชื่อม (Flow time)	ก่อนเชื่อม 0-1 Sec / หลังเชื่อม 0-10 Sec	ก่อนเชื่อม 0-1 Sec / หลังเชื่อม 0-10 Sec	ก่อนเชื่อม 0-1 Sec / หลังเชื่อม 0-10 Sec	ก่อนเชื่อม 0-1 Sec / หลังเชื่อม 0-10 Sec
ช่วงเวลาการลดลง (Down slope time)	0-10 Sec	0-10 Sec	0-10 Sec	0-10 Sec
ประสิทธิภาพ (Efficiency)	85%	85%	85%	85%
ระดับความเป็นฉนวน (Insulation class)	B	B	B	F
พาวเวอร์แฟกเตอร์ (Power factor COSφ)	0.93	0.7	0.93	0.93
ความหนาชิ้นงาน (Welding thickness)	0.5 - 10mm	0.5-12mm	0.5-12mm	0.5-15mm
ระดับฉนวนป้องกัน (Protection Class)	IP23	IP23	IP23	IP23
น้ำหนัก (Weight)	20kg	30kg	30kg	34.5kg
ขนาดเครื่อง (Dimension)	493x330x320mm	560x365x355mm	560x365x355mm	565x364x302mm

# TIG-250S / TIG-300 / TIG-400I (IGBT) / TIG-500P

## TIG/MMA (2 S:UU)

### • Features

- Both TIG and MMA functions available (excluding TIG-300)
- High output power
- Compact size & lightweight
- Energy saving & high quality design
- Auto-compensation for voltage fluctuation
- Digital meter display

#### Standard: TIG-250S/TIG-300

- HF/Scratch TIG
  - Current knob
  - Down-slope time knob
  - post-flow knob
- MMA
  - ARC force knob
- Digital display
- O.C. indicator
- Built-in O.H protection

#### Optional:

- Single phase : TIG-250S
- 3 phase : TIG-300
- 2T/4T



TIG-250S



TIG-400I (IGBT)



TIG-300



TIG-500P

### • Features

- Both TIG and MMA functions
- Pulse TIG function available on the TIG-500P model
- Our advanced control technology allows a wider voltage range on the inverter
- Microprocessor control offers a variety of TIG operation modes
- The inverter's adjustable thermal arc starting function improves the arc starting performance

#### Standard: TIG-400I/TIG-500P

- HF/Scratch TIG
  - Current knob
  - Up-slope time knob
  - Down-slope time knob
  - Gas pre-flow time
  - Gas post-flow time
  - Ending arc current knob
  - Gas-inspection
- Pulse TIG function
  - Pulse frequency knob
  - Pulse duty ratio
  - Spot welding time
- MMA
  - ARC force knob
  - Hot starting knob
- Digital display
  - Current display
  - Voltage display
- Remote control interface
- Water cooler interface

#### Optional:

- ABS face & rear TIG-400P(W361)
- TIG-400/TIG-500 model available



### Accessories

Electrode Holder Set TIG-250S/300 : 300A 25mm <sup>2</sup> 7m TIG-400I : 500A 35mm <sup>2</sup> 7m TIG-500P : 500A 50mm <sup>2</sup> 7m	Earth Clamp Set TIG-250S/300 : 300A 25mm <sup>2</sup> 5m TIG-400I : 500A 35mm <sup>2</sup> 5m TIG-500P : 500A 50mm <sup>2</sup> 5m	TIG Torch Set TIG-250S/300 : WP-28 7.8m TIG-400I/500P : WP-18 7.8m	Alumina Cup No.4 / No.5	Collect 1.6 / 2.4 / 3.2	Collect Body 2.4	Long Cap	Short Cap	Tungsten Electrode	Argon Regulator

รุ่น (Model)	TIG-250S	TIG-300	TIG-400I (IGBT)	TIG-500P
KT Code	KT-J019-TIG250S	KT-J019-TIG300	KT-J019-TIG400I	KT-J019-TIG500P
แรงดันไฟฟ้า (Input power voltage)	1 เฟส 220V ±15%, 50/60Hz	3 เฟส 380V ±15%, 50/60Hz	3 เฟส 380V ±15%, 50/60Hz	3 เฟส 380V ±15%, 50/60Hz
กำลังไฟฟ้า (Input power capacity)	8.3KVA	8.3KVA	18.7KVA	22KVA
แรงดันไฟขณะไร้มาร: (No-Load Voltage)	62V	55V	65V	82V
กระแสไฟที่เชื่อม (Output current range)	20-225A	20-300A	10-400A	MMA=30-500A / TIG=10-500A
แรงดันไฟในการเชื่อม (Rated output voltage)	19V	19V	36V	10.4~30V
ความสามารถในการทำงาน 25°C (Duty cycle)	60%	60%	60%	60%
ประสิทธิภาพ (Efficiency)	85%	85%	85%	85%
ระดับความทนความร้อน (Insulation class)	F	F	F	F
พาวเวอร์แฟกเตอร์ (Power factor COSφ)	0.93	0.93	0.93	0.95
ความหนาชิ้นงาน (Welding thickness)	0.5-1.0mm	0.5-12mm	0.5-12mm	0.3-16mm
ระดับความปลอดภัย (Protection Class)	IP23	IP23	IP21S	IP21S
น้ำหนัก (Weight)	19kg	21.5kg	33kg	54kg
ขนาดเครื่อง (Dimension)	480x205x355mm	480x205x355mm	540x283x432mm	675x350x665mm

## INVERTER AIR PLASMA CUTTER : เครื่องตัดพลาสมา ระบบอินเวอร์เตอร์

### JASIC CUT เครื่องตัดพลาสมา Inverter

สามารถตัดชิ้นงานต่างๆ เช่น เหล็ก สแตนเลส อลูมิเนียม ทองแดง ได้อย่างง่ายดาย รวดเร็ว ประหยัด ตัวเครื่องน้ำหนักเบา ต้นทุนต่ำ คุณภาพสูง ตัดชิ้นงานเรียบ และสวย

- Thick metal plate can be cut easily, quickly and economically.
- Suitable for cutting stainless steel, copper, carbon steel, aluminium, etc.
- Simple operation, smooth cutting surface.
- HF non-touch arc-starting cutting (CUT100, CUT120)

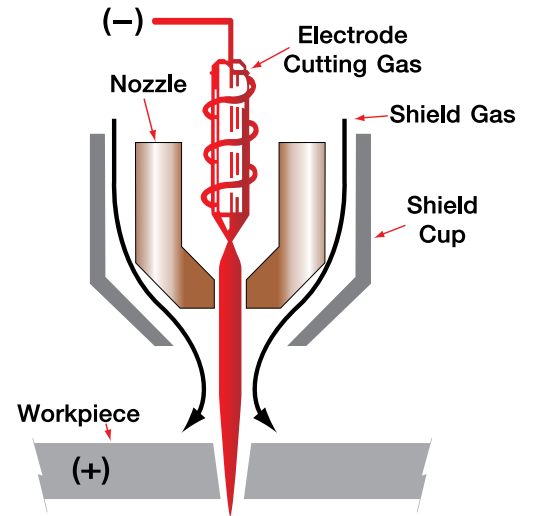
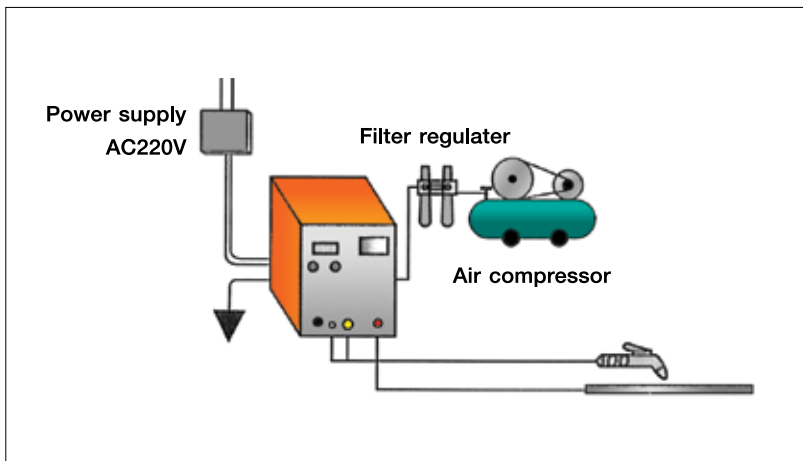

หลักการของการตัดแบบพลาสมาคือ

เมื่อหัวตัดสัมผัสชิ้นงานจะสร้างกระแสสถานะพลาสมาที่มีความร้อนสูงถึง 16,000 องศาเซลเซียสโดยปฏิกิริยาทางไฟฟ้าและใช้ลมช่วยในการเป่า เพื่อหลอมละลายชิ้นงาน

### PILOT CUT

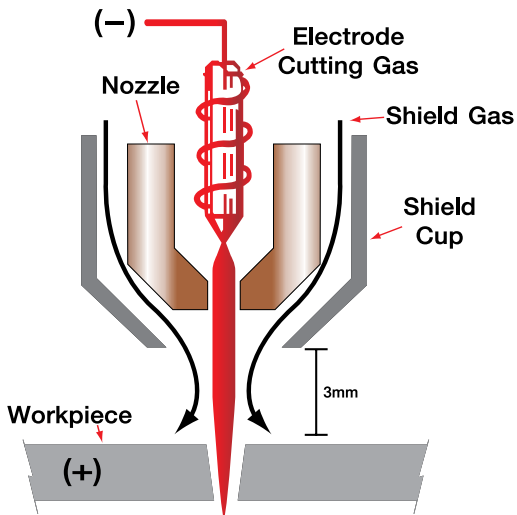

PILOT CUT เวลาตัดให้หัวตัดห่างจากชิ้นงานประมาณ 3mm

### CUTTING ARC

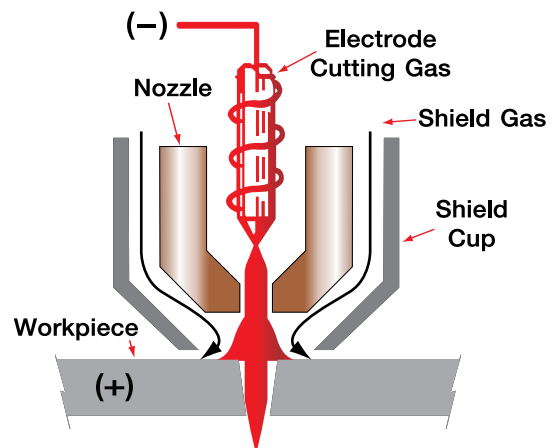

CUTTING ARC เวลาตัดให้หัวตัดสัมผัสกับชิ้นงาน

### แนะนำข้อมูลในการตัดของ Plasma (Recommended Plasma Cutting Techniques)

รุ่น Model	ตัดเหล็กได้หนาสูงสุด	ตัดสแตนเลสได้หนาสูงสุด	ตัดอลูมิเนียมได้หนาสูงสุด	ตัดทองแดงได้หนาสูงสุด	ลมที่ต้องใช้	
					แรงดันลม	ปริมาณลม
CUT40	12mm	10mm	8mm	-	4-5 bar	0.17m <sup>3</sup> /min
CUT60S	20mm	14mm	10mm	6mm	4-5 bar	0.25m <sup>3</sup> /min
CUT60L204	25mm	20mm	18mm	6mm	4-5 bar	0.25m <sup>3</sup> /min
CUT80L205	35mm	30mm	24mm	8mm	4-5 bar	0.25m <sup>3</sup> /min
CUT100L201	40mm	35mm	30mm	10mm	4-5 bar	0.36m <sup>3</sup> /min

หมายเหตุ : ข้อมูลตามตารางด้านบนเป็นค่ามาตรฐานทั่วไป ในการใช้งานจริงอาจมีปัจจัยที่ช่วยขจัดอื่นๆ อีก ให้อ่านคู่มือรับติดตั้งตามความเหมาะสมกับงาน การเสียหายใดๆ ที่เกิดขึ้นทางบริษัทฯ จะไม่รับผิดชอบใดๆ

# CUT-40 / CUT-60S

## • Features

- Plasma ARC Cutting function
- HF touch arc-starting
- Suitable for cutting stainless steel, copper, carbon steel and aluminum, and other metals
- Easy to cut metals in a fast and economical way
- Easy to operate, smooth cutting performance
- Waterproof, anti-static and economical

### Standard:

- Plasma cutting  
Current knob
- O.C indicator(O.C & O.H alarm)
- Power supply indicator

**HEAVY DUTY**



CUT-40



CUT-60S

## Accessories



Plasma Torch Set  
SG51-5m



Earth Clamp Set  
Cut-40 : 300A 6mm<sup>2</sup> 5m  
Cut-60S : 300A 10mm<sup>2</sup> 5m



Electrode



Tip



Air Diffuser



Shield Cup



Air Regulator

รุ่น (Model)	CUT-40	CUT-60S
KT Code	KT-J019-CUT40	KT-J019-CUT60S
แรงดันไฟฟ้า (Input power voltage)	1 เฟส 220V±10%, 50/60Hz	1 เฟส 220V±10%, 50/60Hz
กำลังไฟฟ้า (Input power capacity)	5.6KVA	9KVA
แรงดันไฟฟ้าขณะไร้ภาระ: (No-Load Voltage)	220V	230V
กระแสการตัด (Output current range)	20-40A	20-55A
แรงดันไฟฟ้าในโหมดตัด (Rated output voltage)	96V	104V
ความสามารถในการทำงาน 25 °C (Duty cycle 25 °C)	60%	60%
ความสูญเสียขณะไร้ภาระ: (No-Load loss)	40W	50W
ระบบเริ่มอาร์ค (Arc-starting mode)	Cutting arc (Touch)	Cutting arc (Touch)
ประสิทธิภาพ (Efficiency)	85%	85%
พาวเวอร์แฟกเตอร์ (Power factor COSφ)	0.8	0.93
ระดับความดันฉนวน (Insulation class)	B	B
ระดับฉนวนป้องกัน (Protection Class)	IP23	IP23
แรงดันลม (Pressure of compressed air (bar))	4-5 บาร์	4-5 บาร์
ปริมาณลม (Gas flow)	0.17m <sup>3</sup> /min	0.25m <sup>3</sup> /min
น้ำหนัก (Weight)	8.53kg	18.2kg
ขนาดเครื่อง (Dimension)	371x153x234mm	480x203x303mm
ความสามารถในการตัดสูงสุด (Max. Cutting thickness)	1-12mm	1-20mm
คุณภาพการตัดที่ดีที่สุด (Quality Cutting)	6mm	12mm



# CUT-60L204 / CUT-80L205 / CUT-100L201

## • Features

- Easy to cut thick metals in a fast and economical way
- Suitable for cutting stainless steel, copper, carbon steel and aluminum and other metals
- Easy to operate, smooth cutting performance
- HF non-touch arc-starting function available for CUT70C and CUT100C upon request

### Standard:

- Plasma cutting
  - Current knob
  - HF arc starting interface
- O.C indicator(O.C & O.H alarm)
- Digital display

### Standard:

- Plasma cutting
  - Current knob
  - 2T/4T Switch
  - Gas inspection switch
- Air pressure indicator
- Under-voltage indicator
- O.C. & O.H. alarm indicator
- Digital display



CUT-60L204  
(PILOT CUT)



CUT-80L205  
(PILOT CUT)



CUT-100L201  
(PILOT CUT)

## Accessories



รุ่น (Model)	CUT-60L204 (PILOT CUT)	CUT-80L205 (PILOT CUT)	CUT-100L201 (PILOT CUT)
KT Code	KT-J019-CUT60L204	KT-J019-CUT80L205	KT-J019-CUT100L201
แรงดันไฟฟ้า (Input power voltage)	3 เฟส 380 ±15%, 50/60HZ	3 เฟส 380 ±15%, 50/60HZ	3 เฟส 380 ±15%, 50/60HZ
กำลังไฟฟ้า (Input power capacity)	7KVA	12KVA	16KVA
แรงดันไฟขณะไร้มาร: (No-Load Voltage)	287V	296V	315V
กระแสตัด (Output current range)	20-60A	20-80A	20-100A
แรงดันไฟพร้อมตัด (Rated output voltage)	60A/104V	80A/112V	120V
ความสามารถในการทำงาน 25°C (Duty cycle 25°C)	40%	40%	60%
ความสูญเสียขณะไร้มาร: (No-Load loss)	50W	50W	100W
ระบบเริ่มอาร์ค (Arc-starting mode)	Arc-start (Non-touch)	Arc-start (Non-touch)	Arc-start (Non-touch)
ประสิทธิภาพ (Efficiency)	85%	85%	85%
พาวเวอร์แฟกเตอร์ (Power factor COSφ)	0.7	0.7	0.8
ระดับความเป็นฉนวน (Insulation class)	F	F	F
ระดับฉนวนป้องกัน (Protection Class)	IP21S	IP21S	IP21S
แรงดันลม (Pressure of compressed air (bar))	4-5 บาร์	4-5 บาร์	4-5 บาร์
ปริมาณลม (Gas flow)	0.36m <sup>3</sup> /min	0.36m <sup>3</sup> /min	0.36m <sup>3</sup> /min
น้ำหนัก (Weight)	14.5kg	15kg	25kg
ขนาดเครื่อง (Dimension)	540x250x380mm	540x250x380mm	568x253x443mm
ความสามารถในการตัดสูงสุด (Max. Cutting thickness)	25mm	35mm	40mm
คุณภาพการตัดที่ดีที่สุด (Quality Cutting)	20mm	25mm	30mm

## MIG/MAG INVERTER WELDER : เครื่องเชื่อม MIG/MAG ระบบอินเวอร์เตอร์ มีระบบป้องกันในตัว

### MIG/MAG

รุ่น 200Y, 250Y มีระบบป้องกันในตัวใช้ลวด 0.8-1.0mm รุ่น 250F, 350F, 500F มีระบบป้องกันเชื่อมแยกส่วน 250F ใช้ลวด 0.6-1.0mm, 350F ใช้ลวด 0.8-1.0mm, 500F ใช้ลวด 0.8-1.6mm ประสิทธิภาพในการใช้ลวด ขึ้นงานสวย แก๊สปกคลุม (Shield Gas) : กรณีเหล็ก ใช้แก๊ส CO<sub>2</sub>, สแตนเลสใช้แก๊ส Argon+CO<sub>2</sub>, อลูมิเนียมและโลหะนอกกลุ่มเหล็กใช้แก๊ส Argon

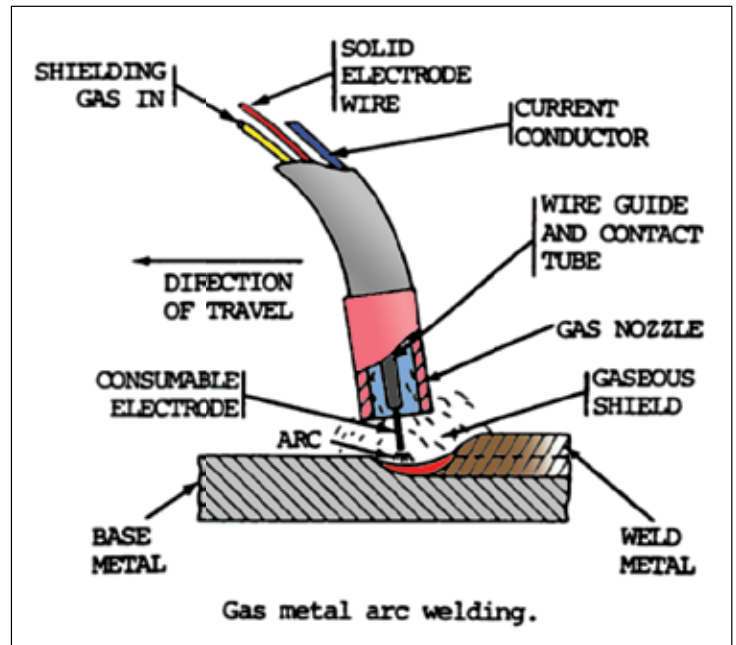
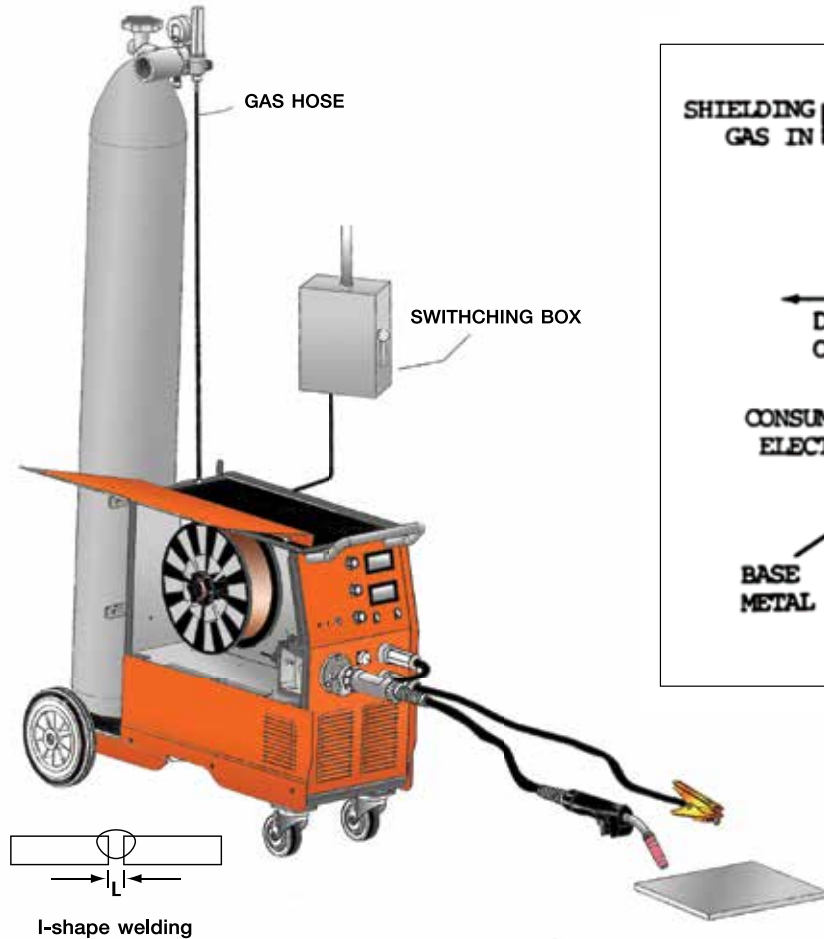

### การเชื่อมอาร์คโลหะก๊าซคลุม หรือการเชื่อมมิก (MIG มาจาก Metal Inert Gas)

เป็นกระบวนการเชื่อมไฟฟ้าแบบอาร์ค ซึ่งการอาร์คเกิดขึ้นระหว่างลวดเชื่อมเคลื่อนที่ที่ถูกป้อนมาอย่างต่อเนื่องกับโลหะชิ้นงาน ความร้อนแรงจากการอาร์คจะทำให้ปลายลวดเชื่อมหลอมละลาย เติมนลงไปรวมตัวกับน้ำโลหะบนชิ้นงานได้เป็นแนวเชื่อม ขณะเดียวกันบริเวณการอาร์คจะถูกปกคลุมด้วยก๊าซซึ่งถ่ายมาจากหัวเชื่อม เพื่อเป็นการป้องกันก๊าซออกซิเจนและก๊าซไนโตรเจนจากบรรยากาศ

ก๊าซคลุม (Shielding Gas) ได้แก่ Ar, He, CO<sub>2</sub> และก๊าซผสม เช่น ก๊าซอาร์กอนผสมออกซิเจน หรือก๊าซอาร์กอนผสมก๊าซคาร์บอนไดออกไซด์ แนวเชื่อมไม่มีสแลกปกคลุม ไม่มีขี้เถ้า และขณะเชื่อม สามารถมองเห็นป่องหลอมละลายของการเชื่อมได้อย่างชัดเจน เชื่อมได้เร็ว ประหยัดเวลา และประหยัดต้นทุนการผลิต อีกทั้งลวดเชื่อมเป็นม้วนยาว เชื่อมได้นานและต่อเนื่อง

### แนะนำการปรับค่าการเชื่อม / Recommended Welding Techniques

ความหนาชิ้นงาน Thickness of material (mm)	ขนาดลวดเชื่อม Wire diameter (mm)	Bottom Gap L (mm)	กระแสเชื่อม Amp Welding current (A)	แรงดันไฟฟ้า Volt Welding voltage (V)	ความเร็วในการเชื่อม (แบบ Low Speed) Welding speed (cm/min)	ปริมาณแก๊สปกคลุม Gas flow volume (l/min)
0.8	0.8, 0.9	0	60 - 70	16-16.5	50-60	10
1.0	0.8, 0.9	0	75 - 85	17-17.5	50-60	10-15
1.2	0.8, 0.9	0	80 - 90	17-18	50-60	10-15
1.6	0.8, 0.9	0	95 - 105	18-19	45-50	10-15
2.0	1.0, 1.2	0 ~ 0.5	110 - 120	19-19.5	45-50	10-15
2.3	1.0, 1.2	0.5 ~ 1.0	120 - 130	19.5-20	45-50	10-15
3.2	1.0, 1.2	1.0 ~ 1.2	140 - 150	20-21	45-50	10-15
4.5	1.0, 1.2	1.0 ~ 1.5	170 - 185	22-23	45-50	15
6.0	1.2	1.2 ~ 1.5	230 - 260	24-26	40-50	15-20
9.0	1.2	1.2 ~ 1.5	320 - 340	32-34	40-50	15-20

ความเร็วในการเชื่อมขึ้นอยู่กับชิ้นงานและสภาพงาน หากเข้าไปลวดจะไหม้ หากเร็วไปชิ้นงานจะเสีย

**หมายเหตุ :** ข้อมูลตามตารางด้านบนเป็นค่ามาตรฐานทั่วไป ในการใช้งานจริงอาจมีปัจจัยที่เกี่ยวข้องอื่นๆ อีก ให้ผู้ใช้ปรับตั้งค่าตามความเหมาะสมกับงาน การเสียหายใดๆ ที่เกิดขึ้นทางบริษัทฯ จะไม่รับผิดชอบใดๆ

# MIG-160N219 / MIG-250III

## • Features

- MIG/TIG/MMA multi-function IGBT inverter
- Flux cored wire from 0.6-1.0mm
- Optional ABS face and rear for innovative design
- This inverter's stable arc is suitable for almost any welding need

# X-Series

# PRO

### ลักษณะเด่น

1. ใช้ได้ทั้งระบบ MIG และ MMA
2. มีระบบ Lift ARC และ Anti stick
3. มีหน้าจอแสดงผลแสดงพิกัดกำลัง Volt และ Amp
4. มีช่องต่อสายเชื่อมด้านหลังพร้อมใช้งาน

# IGBT SERIES



MIG-160N219



MIG-250III

## Accessories



MIG Torch  
15AK-3m



Earth Clamp  
300A 16mm<sup>2</sup> 3m



Regulator

รุ่น (Model)	MIG-160N219	MIG-250III (X-Series)
KT Code	KT-J019-MIG160N219	KT-J019-MIG250III
แรงดันไฟฟ้า (Input power voltage)	1 เฟส 220 ±15%, 50/60HZ	1 เฟส 220V±15%, 50/60Hz
กระแสไฟเชื่อม (Welding current range)	10-160A	25-250A
กำลังไฟเข้า (Rated input power)	7.1KVA	12.6KVA
แรงดันไฟขณะไร้ภาระ: (No-load voltage)	53V	51V
CO <sub>2</sub> Welding current range	10-160A	25-175A
CO <sub>2</sub> Welding voltage range	11-26V	11-29V
ความเร็วในการป้อนลวด (Wire feed speed)	1.5-16m/min	1.5-16m/min
ขนาดลวดเชื่อม (Diameter of wire)	0.6/0.8/0.9mm	0.6/0.8/0.9/1.0mm
ประเภทการป้อนลวด (Wire feed type)	ชุดป้อนลวดในตัว (Inside)	ชุดป้อนลวดในตัว (Inside)
บรรจุลวดได้ (Wire capacity)	5kg	15kg
ความสามารถในการทำงาน (Duty cycle) Max	60% (25 °C)	35% (40 °C)
ความสามารถในการทำงาน (Duty cycle) 35%	160A (40 °C)	190A (40 °C)
ความสามารถในการทำงาน (Duty cycle) 100%	95A (40 °C)	150A (40 °C)
ประสิทธิภาพ (Efficiency)	85%	85%
พาวเวอร์แฟกเตอร์ (Power factor COSφ)	0.70	0.70
ระดับความเป็นฉนวน (Insulation class)	F	F
น้ำหนัก (Weight)	12.5kg	24kg
ขนาดเครื่อง (Size)	485x185x370mm	670x295x500mm
ระดับป้องกัน (Protection class)	IP21S	IP21S

# MIG-200Z-1 / MIG-250Z-1 / MIG-250Y-3

## • Features

- Triple function machine covering MIG welding, MMA welding and gasless-FCAW welding
- High duty cycle ensures high performance welding over longer durations
- Our advanced control circuitry increases the MIG welding function
- Stable welding arc, minimal spatter & beautiful shaping
- High welding efficiency

### Standard:

- MIG
  - Voltage knob
  - Wire feeding speed knob
  - Burn back
- MMA
  - Current knob
- Gasless FCAW
- Spool gun interface
- Digital display A/V
- Alarm indicator O.C&O.H
- Inching wire feed button
- Trolley



MIG-200Z-1  
MIG-250Z-1



MIG-250Y-3

## Accessories

### อุปกรณ์ MIG-200Z-1

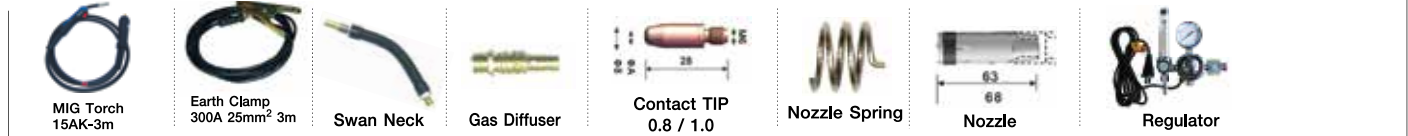

### อุปกรณ์ MIG-250Z-1 / MIG-250Y-3

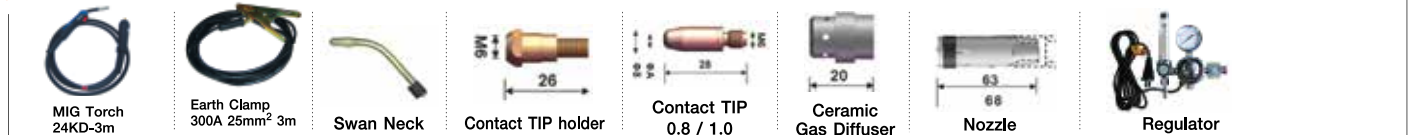

รุ่น (Model)	MIG-200Z-1 (Digital)	MIG-250Z-1 (Digital)	MIG-250Y-3 (Digital)
KT Code	KT-J019-MIG200Z-1	KT-J019-MIG250Z-1	KT-J019-MIG250Y-3
แรงดันไฟฟ้า (Input power voltage)	1 เฟส 220V ±15%, 50/60HZ	1 เฟส 220V ±15%, 50/60HZ	3 เฟส 380V±15%, 50/60Hz
กำลังไฟฟ้า (Power capacitance)	7.8KVA	10.8KVA	8.4KVA
กระแสช้อน (Rated output current)	25-200A	25-250A	50-250A
แรงดันไฟในช้อน (Output voltage)	11-27V	11-29V	11-29V
แรงดันไฟแบบไม่รับภาระ (No-Load voltage)	52V	54V	-
ความสามรถในการทำงาน (Duty cycle)	60% (25 °C)	60% (25 °C)	60% (25 °C)
ประสิทธิภาพ (Efficiency)	85%	85%	85%
พาวเวอร์แฟคเตอร์ (Power factor COSØ)	0.7	0.7	0.75
ระดับความเป็นฉนวน (Insulation class)	F	F	F
ระบบป้องกัน (Protection class)	IP21S	IP21S	IP21S
ความเร็วในการป้อนลวด (Feeding speed)	1.5-16 m/min	1.5-16 m/min	1.5-16 m/min
ชุดป้อนลวด (Roller type)	2 ร่องในตัว	2 ร่องในตัว	2 ร่องในตัว
ขนาดลวดเชื่อม (Radius of wire)	0.8/1.0mm	0.8/1.0mm	0.6/0.8/0.9/1.0mm
เวลาดำเนินการหลังป้อนลวด (Post flow time)	1±0.5 sec	1±0.5 sec	1±0.5 sec
ความหนาชิ้นงาน (Thickness)	≥ 0.8mm	≥ 0.8mm	≥ 0.8mm
ขนาดของสายดินทรวงวด (Earth-to cable)	25 mm <sup>2</sup>	25 mm <sup>2</sup>	25 mm <sup>2</sup>
ขนาดเครื่อง (Size)	880x296x616mm	880x296x616mm	910x415x640mm
น้ำหนัก (Weight)	45 kg	45 kg	47kg

# MIG-250F / MIG-350F / MIG-500F

## • Features

- Single MIG/MAG welding function
- High reliability and excellent welding performance
- Suitable for work material with a thickness of more than 0.8mm
- Easy to operate, economical and practical
- Stable current with built-in auto compensator for voltage fluctuation
- Suitable for welding mild steel and alloy steel
- Minimal spatter, deep penetration, beautiful welding seam

### Standard:

- Wire feeder: WF-6B
- MIG
  - Voltage knob (WF-6B)
  - Current knob (WF-6B)
  - 2T/4T switch (WF-6B)
- Pointer gauge A
- O.C. alarm indicator
- Power indicator
- Wire select switch 0.8/1.0mm



**HEAVY DUTY**



MIG-250F-1 (220V)  
MIG-250F-3 (380V)



MIG-350F



MIG-500F

## Accessories

### ▶ สำหรับ MIG-250F

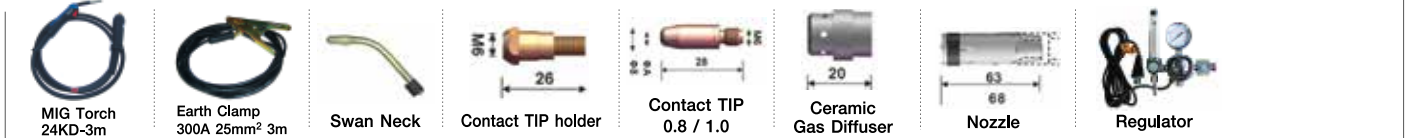

### ▶ สำหรับ MIG-350F / MIG-500F



รุ่น (Model)	MIG-250F	MIG-350F	MIG-500F
KT Code	KT-J019-MIG250F-1	KT-J019-MIG350F	KT-J019-MIG500F
	KT-J019-MIG250F		
แรงดันไฟฟ้า (Input power voltage)	1 เฟส 220V±15%, 50/60Hz 3 เฟส 380V±15%, 50/60Hz	3 เฟส 380V±15%, 50/60Hz	3 เฟส 380V±15%, 50/60Hz
กำลังไฟฟ้า (Power capacitance)	8.3KVA	19.4KVA	37KVA
กระแสเชื่อม (Rated output current)	50-250A	50-350A	60-500A
แรงดันไฟฟ้าในการเชื่อม (Output voltage)	14-30V	15-36V	15-46V
ความสามารถในการทำงาน (Duty cycle)	60% (25 °C)	60% (25 °C)	60% (25 °C)
ประสิทธิภาพ (Efficiency)	85%	85%	85%
พาวเวอร์แฟกเตอร์ (Power factor COSθ)	0.93	0.93	0.93
ระดับความเป็นฉนวน (Insulation class)	B	F	F
ระบบป้องกัน (Protection class)	IP21	IP21S	IP21S
ความเร็วในการป้อนลวด (Feeding speed)	2.7-11 m/min	1.5-16 m/min	1.5-16 m/min
ชุดป้อนลวด (Roller type)	2 ร่อง คอยล์ป้อนแยก	2 ร่อง คอยล์ป้อนแยก	4 ร่อง คอยล์ป้อนแยก
ขนาดลวดเชื่อม (Radius of wire)	0.8/1.0mm	0.8/1.0/1.2mm	0.8/1.1/2/1.6mm
เวลาดำเนินการหลังเชื่อม (Post flow time)	1±0.5s	1±0.5s	1±0.5s
ความหนาชิ้นงาน (Thickness)	≥ 0.8mm	≥ 1mm	≥ 1mm
ขนาดของสายดินกราวด์ (Earth-to cable)	25mm²	35mm²	50mm²
ขนาดเครื่อง (Size)	417x237x397mm	565x283x413mm	610x355x640mm
น้ำหนัก (Weight)	19.7kg	32kg	45kg

# MIG-250-N223 / MIG-350-J72 / MIG-500-J91

## • Features

- IGBT inverter with MIG, MMA, and gasless FCAW functions
- High duty cycle allows welding over longer durations
- Our advanced control circuitry increases the MIG welding function
- Stable welding arc, minimal spatter & beautiful shaping
- High welding efficiency

### Standard:

- MIG
  - Crater current knob
  - Crater voltage knob
  - Inductance knob
  - Burnback time knob (back panel)
- MMA
  - MMA current knob
- Gasless FCAW
- 2T/4T
- Gas check switch
- Digital display A/V
- Alarm lamp O.C & O.H
- Power LED
- Wire feeder CS501
  - Inching wire feed button
  - Voltage knob



220V  
1 ph



MIG250-N223  
with tray

380V  
3ph



MIG350-J72  
with tray  
MIG350-J72W (All-in-One)  
with Water Cooler

380V  
3ph



MIG500-J91 (All-in-One)  
with Water Cooler

Water Cooler

## Accessories

### ▶ สำหรับ MIG-250-N223

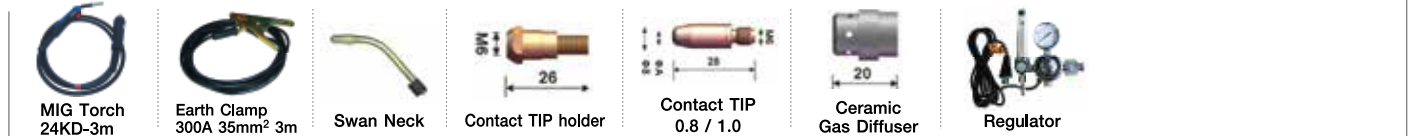

### ▶ สำหรับ MIG-350-J73 / MIG-500-J91



รุ่น (Model)	MIG-250-N223	MIG-350-J72		MIG-500-J91 (All-in-One)
KT Code	KT-J019-MIG250-N223	KT-J019-MIG350-J72	KT-J019-MIG350-J72W (All-in-One)	KT-J019-MIG500-J91
แรงดันไฟฟ้า (Input power voltage)	1 เฟส 220V±15%, 50/60Hz	3 เฟส 380V±15%, 50/60Hz		3 เฟส 380V±15%, 50/60Hz
กำลังไฟฟ้า (Rated input power)	12.3KVA	19KVA		24.7KVA
กระแสเชื่อม ARC (Arc welding current)	10-250A	20-350A		20-500A
กระแสเชื่อม GMAW (MIG) (GMAW Current adjustment range)	20-250A	50-350A		50-500A
แรงดันไฟฟ้าเชื่อม GMAW (MIG) (GMAW Voltage adjustment range)	11-29V	15-36V		15-48V
ความสามารถในการทำงาน (40°C) Rated duty cycle	250A/35%	60%		40%
ประสิทธิภาพ (Efficiency)	85%	85%		85%
พาวเวอร์แฟคเตอร์ (Power factor COSθ)	0.72	0.93		0.93
ระดับความเป็นฉนวน (Insulation class)	F	F		F
ระดับฉนวนป้องกัน (Protection Class)	IP21	IP21S		IP21
ความเร็วในการป้อนลวด (Feeding Speed)	1.5-16m/min	1.5-18m/min		1.5-16m/min
ขนาดลวดเชื่อม (Diameter of rod)	0.6/0.8/0.9/1.0mm	0.8/1.0/1.2mm		1.0/1.2/1.6mm
ขนาดสายดิน (Earth-to cable)	35mm²	50mm²		70mm²
ขนาดเครื่อง (Size)	595x285x324	698x288x570mm		698x288x610mm
น้ำหนัก (Weight)	26kg	35.85kg		35kg
คุณลักษณะ	ช่วงล่างเป็นภาคเก็บอุปกรณ	ช่วงล่างเป็นภาคเก็บอุปกรณ	ช่วงล่างเป็น Water cooler	ช่วงล่างเป็น Water cooler

## GENERATOR & WELDER 2 in 1 DESIGN : เครื่องเชื่อมพร้อมเครื่องปั่นไฟ (All-in-One)

**ยูนิทอ**  
Subsidiary of JASIC

- เครื่องเชื่อมพร้อมเครื่องปั่นไฟแบบ All-in-One ขนาดเล็ก เคลื่อนย้ายสะดวก เหมาะสำหรับสถานที่ที่ไม่มีไฟฟ้า
- เป็นเทคโนโลยี IGBT Inverter ประสิทธิภาพสูง ถูกต้องแม่นยำ ความสามารถยกที่
- สามารถใช้ตัดใช้งานเชื่อม หรืองานปั่นไฟ (สูงสุด 5.5kW) มีข้อต่อกระเสออกระหว่างงานเชื่อมและปั่นไฟ AC220/50Hz แยกกัน
- การเชื่อมมี 3 พลังงาน : MMA, TIG, TIG Pulsed ตามความต้องการของผู้ใช้งาน

## WG-3500 / WG-6500M / WG-6500MT / WG-6500MP

### เครื่องยนต์เชื่อม MMA/TIG กำเนิดไฟ AC-2 สาย

22



### Accessories

#### ▶ สำหรับ WG-3500



#### ▶ สำหรับ WG-6500M

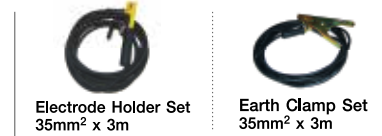

#### ▶ สำหรับ WG-6500MT / WG-6500MP



รุ่น (Model)	WG-3500	WG-6500M (MMA)	WG-6500MT (MMA/TIG)	WG-6500MP (MMA/TIG/TIG Pulse)
KT Code	KT-J019-WG3500	KT-J019-WG6500M	KT-J019-WG6500MT	KT-J019-WG6500MP
ชนิดเครื่องเชื่อม (Welding type)	Manual Arc Welding (MMA)	Manual Arc Welding (MMA)	Manual Arc Welding (MMA) Argon Arc Welding (TIG)	Manual Arc Welding (MMA) Argon Arc Welding (TIG) Pulsed-Argon Arc Welding (TIG Pulsed)
แรงดันขณะไร้อภาระ (No-load voltage)	-	56V	56V	56V
แรงดันไฟในการเชื่อม (Welding voltage)	-	20.8-26V (MMA)	20.8-26V (MMA) 10.8-18V (TIG)	20.8-26V (MMA) 10.8-18V (TIG)
กระแสเชื่อม (Welding regulation range)	20-120A (MMA)	20-150A (MMA)	20-150A (MMA) 20-200A (TIG)	20-150A (MMA) 20-200A (TIG)
ความสามารถในการทำงาน (Rated duty cycle)	-	60%	60%	60%
ระบบจ่ายไฟพ่วงออกรับ (Auxiliary power output)	1 เฟส 220V/AC	1 เฟส 220V/AC	1 เฟส 220V/AC	1 เฟส 220V/AC
กระแสไฟในการปั่นไฟ (Generator rated current)	-	21.7A	21.7A	21.7A
กำลังใช้งานการปั่นไฟ (Generator rated power)	2.8kW	5.0kW	5.0kW	5.0kW
กำลังใช้งานการปั่นไฟสูงสุด (Generator max power)	3.0kW	5.5kW	5.5kW	5.5kW
ความจุถังน้ำมันเชื้อเพลิง (Oil tank capacity)	-	25L (เบนซิน)	25L (เบนซิน)	25L (เบนซิน)
พาวเวอร์แฟคเตอร์ (Power factor COSφ)	1.0	1.0	1.0	1.0
การระบายความร้อน (Cooling method)	-	Force Air-Cooled	Force Air-Cooled	Force Air-Cooled
ระดับความเป็นฉนวน (Insulation class)	-	F	F	F
ระดับฉนวนป้องกัน (Protection Class)	-	IP21	IP21	IP21
ขนาดเครื่อง (Size)	650x480x440mm	742x655x567mm	742x655x567mm	742x655x567mm
ความหนาของชิ้นงานเชื่อม (Welding Thickness) TIG	0.3 - 6.0mm	0.3 - 6.0mm	0.3 - 6.0mm	0.3 - 6.0mm
น้ำหนัก (Weight)	45kg	105kg	105kg	105kg

# ARC-160 / ARC-200

## • Features

- 100kHz MOSFET technology
- Compact size, lightweight
- High quality and power saving design
- Smooth and stable welding performance
- Easy arc-starting

### Standard:

- MMA/Stick
  - Current knob
  - ARC Force knob
  - Built-in hot start
- O.C. LED light (O.C & O.H alarm)



**ARCFORCE**



ARC-160



ARC-200

## Accessories



Electrode Holder Set  
200A 16mm<sup>2</sup> 4m



Earth Clamp Set  
300A 16mm<sup>2</sup> 3m

รุ่น (Model)	ARC-160	ARC-200
KT Code	K331-ARC160	K331-ARC200
แรงดันไฟฟ้า (Input Power Voltage)	1 เฟส / 220V 50Hz	1 เฟส / 220V 50Hz
กระแสไฟฟ้ (Output Current Range)	20-155A	20-170A
ขนาดลวดเชื่อม (Diameter of Rod)	1.6-3.2mm	1.6-3.2mm
กำลังไฟเข้า (Input Power Capacity)	5.3KVA	7KVA
กำลังไฟออก (Output Power Capacity)	-	-
แรงดันไฟขณะไร้ภาระ (No-Load Voltage)	56V	63V
แรงดันไฟในภาระ (Rated Output Voltage)	26.2V	26.2V
ความสามรถในการทำงาน (Rate duty Cycle)	60%	60%
ความสูญเสียขณะไร้ภาระ (No-Load Loss)	40W	40W
ประสิทธิภาพ (Efficiency)	85%	85%
พาวเวอร์แฟกเตอร์ (Power Factor COS $\theta$ )	0.93	0.93
ระดับความเป็นฉนวน (Insulation Class)	B	B
น้ำหนัก (Weight)	8kg	8kg
ขนาดเครื่อง (Dimension)	371x155x295mm	371x155x295mm
ระดับป้องกัน (Protection Class)	IP23	IP23



# CUT-40 / TIG-200T / TIG-200MT

## • Features

### CUT-40

- Plasma ARC Cutting function
- HF touch arc-starting
- Suitable for cutting stainless steel, copper, carbon steel and aluminum, and other metals
- Easy to cut metals in a fast and economical way
- Easy to operate, smooth cutting performance
- Waterproof, anti-static and economical

### TIG-200T / TIG-200MT

- Single DC TIG function
- High frequency ignition
- Post-flow function
- Superior arc performance
- Light and compact, easy to carry and use
- Economizes tungsten use with a stable output & high duty cycle

### CUT-40

#### Standard:

- Plasma cutting Current knob
- O.C indicator(O.C & O.H alarm)
- Power supply indicator

### TIG-200T / TIG-200MT

#### Standard:

- HF/ Scratch TIG Current knob
- O.C. LED light (O.C & O.H alarm)



CUT-40



TIG200T (TIG)



TIG200MT (TIG/MMA 2 ส:บ)



## Accessories

### สำหรับ CUT-40



### สำหรับ TIG-200T / TIG-200MT

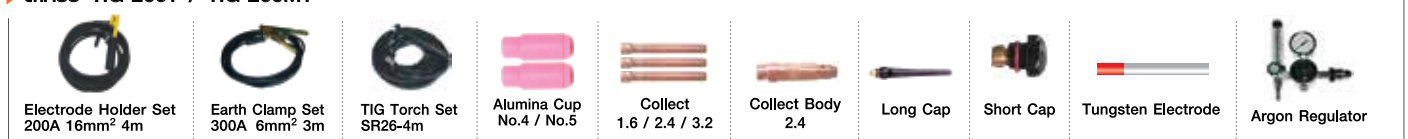

รุ่น (Model)	CUT-40	TIG-200T (TIG)	TIG-200MT (TIG/MMA 2 ส:บ)
KT Code	K331-CUT40	K331-TIG200T	K331-TIG200MT
แรงดันไฟฟ้า (Input Power Voltage)	1 เฟส / 220V	1 เฟส / 220V	1 เฟส / 220V
กระแสการตัด (Output Current Range)	20-40A	กำลังไฟเชื่อม 10-200A	กำลังไฟเชื่อม 10-200A
กำลังไฟฟ้า (Input Power Capacity)	4.8KVA	4.5KVA	3.9KVA
แรงดันไฟขณะไร้มาร: (No-Load Voltage)	230V	42V	56V
แรงดันไฟในการตัด (Rated Output Voltage)	96V	แรงดันไฟในการเชื่อม 18V	แรงดันไฟในการเชื่อม 17.2V
ความสามารถในการทำงาน 25 °C (Duty Cycle 25 °C)	60%	30%	30%
ความสูญเสียขณะไร้มาร: (No-Load Loss)	40W	40W	40W
ระบบเริ่มอาร์ค (Arc-Starting)	Cutting arc(Touch)	-	-
ประสิทธิภาพ (Efficiency)	85%	85%	85%
พาวเวอร์แฟกเตอร์ (Power Factor COSφ)	0.93	0.93	0.93
ระดับความเป็นฉนวน (Insulation Class)	B	F	F
ระดับฉนวนป้องกัน (Protection Class)	IP23	IP23	IP23
แรงดันลม (Pressure of Compressed Air (bar))	4-5 บาร์	-	-
ปริมาณลม (Gas Flow)	0.17 m/min	-	-
น้ำหนัก (Weight)	8.6 kg	9 kg	9 kg
ขนาดของแท่ง (Diameter of Rod)	-	-	1.6-3.2mm
ขนาดเครื่อง (Dimension)	370x155x295mm	371x155x295mm	371x155x295mm
ความสามารถในการตัด (Max. Cutting Thickness)	1-12mm	-	-

# MZ-630 / MZ-1000 / MZ-1250

## Automatic Submerged Arc Welder : เครื่องเชื่อมใต้อัตโนมัติ

### คุณสมบัติ

- ใ้กับกระแสและแรงดันเชื่อมคงที่ สม่่าเสมอ สำหรับงานเชื่อมใต้อัตโนมัติ และยังสามารรถดัดแปลงใช้กับงาน Carbon Arc Air Gouging และเชื่อมมือได้
- ชุดควบคุมระบบดิจิทัล สามารถตั้งโปรแกรมการเชื่อมแบบต่างๆ ได้หลากหลาย
- ระบบป้องกันควบคุมด้วยระบบดิจิทัลสามารถ Upgrade ซอฟต์แวร์ได้ เพื่อการใช้งานที่เที่ยงตรงและมีคุณภาพมากขึ้น
- เหมาะสำหรับงานอุตสาหกรรม, กัง, แรงดัน, งานโครงสร้างและงานเครื่องมือกล



MZ-630 / MZ-1000 / MZ-1250

รุ่น (Model)	MZ-630	MZ-1000	MZ-1250
KT Code	KT-J019-MZ6300	KT-J019-MZ1000	KT-J019-MZ1250
แรงดันไฟฟ้าเข้า (Input power)	3 เฟส 380V±15%, 50/60Hz	3 เฟส 380V±15%, 50/60Hz	3 เฟส 380V±15%, 50/60Hz
กำลังไฟฟ้าเข้า (Rated power input)	33kVA	62kVA	65kVA
กระแสไฟฟ้าเชื่อม (Range of current regulation)	60-630A	100-1000A	120-1250A
แรงดันไฟฟ้าในการเชื่อม (Range of voltage regulation)	17-44V	20-44V	20-44V
แรงดันไฟฟ้าขณะไร้อุปกรณ์ (No-load voltage)	75-85V	75-85V	75-91V
ขนาดลวดเชื่อม (Suitable for welding wire diameter)	Ø2- Ø4mm	Ø2- Ø5mm	Ø2- Ø6mm
ความสามารถในการทำงาน (Rated duty cycle)	60%	60%	60%
ประสิทธิภาพ (Efficiency)	89%	89%	89%
ระดับความเป็นฉนวน (Insulation class)	B	B	B
ระดับฉนวนป้องกัน (Protection class)	IP21	IP21	IP21
น้ำหนักเครื่องต้นกำลัง (Weight of power supply)	60kg	115kg	115kg
น้ำหนักชุดแท่นล้อตัวเชื่อม (Weight of cart)	54kg	54kg	54kg
ขนาดเครื่อง (Size)	650x410x500mm	820x600x550mm	820x600x550mm

## Welding Positioning Equipment

### แท่นวาง / จัดตำแหน่งชิ้นงานเชื่อมแบบต่างๆ

(สนใจโปรดติดต่อบริษัทฯ)



Connector For MMA/TIG/Plasma Cutting

ข้อต่อเกลียว ค้ำ



ข้อต่อเกลียว  
ติดสาย

I101-1010 ข้อต่อเกลียว-ติดสาย (10-200A) ค้ำ  
I101-1050 ข้อต่อเกลียว-ติดสาย (200-500A) ค้ำ



ข้อต่อเกลียว  
ติดเครื่อง

I101-1020 ข้อต่อเกลียว-ติดเครื่อง (10-200A) ค้ำ  
I101-1060 ข้อต่อเกลียว-ติดเครื่อง (200-500A) ค้ำ

ข้อต่อเกลียว แดง



ข้อต่อเกลียว  
ติดสาย

I101-1030 ข้อต่อเกลียว-ติดสาย (10-200A) แดง  
I101-1070 ข้อต่อเกลียว-ติดสาย (200-500A) แดง



ข้อต่อเกลียว  
ติดเครื่อง

I101-1040 ข้อต่อเกลียว-ติดเครื่อง (10-200A) แดง  
I101-1080 ข้อต่อเกลียว-ติดเครื่อง (200-500A) แดง

ข้อต่อยุโรป 10-200A



ข้อต่อยุโรป  
ติดสาย

I101-1090 ข้อต่อยุโรป-ติดสาย (10-200A) ค้ำ



ข้อต่อยุโรป  
ติดเครื่อง

I101-1100 ข้อต่อยุโรป-ติดเครื่อง (10-200A) ค้ำ

I101-1010	สำหรับรุ่น	
I101-1020	ARC-140/160/162I/200	K-ARC-160/200
I101-1030	TIG-160/200/185I/225I	K-ARC-TIG-160/200
I101-1040	CUT-40/60/70	K-ARC-CUT-40
	CMT-312/416	

I101-1050	สำหรับรุ่น	
I101-1060	ARC-202I/225I/MAXARC-200	CUT-100/120
I101-1070	ARC-250/315/400/500	MIG-200/250/350/500
I101-1080	TIG-200P-AC-DC/250/315/400	

MMA Accessories



คีมเชื่อม (Electrode Holder)

I101-0510 300A เฉพาะคีมเชื่อม  
I101-0520 500A เฉพาะคีมเชื่อม



คีมสายดิน (Earth Clamp)

I101-0530 300A เฉพาะคีมสายดิน  
I101-0540 500A เฉพาะคีมสายดิน



กระบอกถ่วง 5kg TRB-5KB



ถุงมือหนังเชื่อมอาร์กอน LGAR-S

KT-W032-1130



ถุงมือหนังเฟอร์ริเตอร์ หน้าคิ้ว สั้น

KT-W032-1150



หน้ากากปรับแสงอัตโนมัติ รุ่นยอดนิยม

I101-2020



ชุดสายเชื่อม (Electrode Holder Set)

KT-M022-B21853 สายเชื่อม 300A 16mm<sup>2</sup> 3m ข้อต่อเกลียว  
KT-M022-B21881 สายเชื่อม 300A 25mm<sup>2</sup> 3m ข้อต่อเกลียว  
K332-B21876 สายเชื่อม 300A 16mm<sup>2</sup> 4m ข้อต่อเกลียว  
KT-M022-B21850 สายเชื่อม 200A 16mm<sup>2</sup> 7m ข้อต่อเกลียว  
KT-M022-B21852 สายเชื่อม 300A 25mm<sup>2</sup> 7m ข้อต่อเกลียว  
KT-M022-B21875 สายเชื่อม 300A 35mm<sup>2</sup> 7m ข้อต่อเกลียว  
KT-M022-B21883 สายเชื่อม 500A 50mm<sup>2</sup> 7m ข้อต่อเกลียว



ชุดสายดิน (Earth Clamp)

K332-B21774 สายดิน 300A 6mm<sup>2</sup> 3m ข้อต่อเกลียว  
KT-M022-B21755 สายดิน 300A 16mm<sup>2</sup> 3m ข้อต่อเกลียว  
KT-M022-B21757 สายดิน 300A 25mm<sup>2</sup> 3m ข้อต่อเกลียว  
KT-M022-B21766 สายดิน 500A 50mm<sup>2</sup> 3m ข้อต่อเกลียว  
KT-M022-B21754 สายดิน 300A 6mm<sup>2</sup> 5m ข้อต่อเกลียว  
KT-M022-B21756 สายดิน 300A 10mm<sup>2</sup> 5m ข้อต่อเกลียว  
KT-M022-B21751 สายดิน 300A 16mm<sup>2</sup> 5m ข้อต่อเกลียว  
KT-M022-B21753 สายดิน 300A 25mm<sup>2</sup> 5m ข้อต่อเกลียว  
KT-M022-B21772 สายดิน 500A 35mm<sup>2</sup> 5m ข้อต่อเกลียว  
KT-M022-B21780 สายดิน 500A 50mm<sup>2</sup> 5m ข้อต่อเกลียว



หน้ากากปรับแสงอัตโนมัติ รุ่น ECO

I101-2010

**สายเชื่อม  
สายดิน**

**เครื่องเชื่อม**



	สายเชื่อม	สายดิน	สาย TIG	สาย CUT	สาย MIG	สาย Control
ARC-140, ARC-140A, ARC-162I, ARC-204E	KT-M022-B21853 3m 16mm <sup>2</sup> 300A	KT-M022-B21755 3m 16mm <sup>2</sup> 300A				
ARC-160, ARC-200, ARC-200D, ARC-202I, ARC-225I	KT-M022-B21850 7m 16mm <sup>2</sup> 300A	KT-M022-B21751 5m 16mm <sup>2</sup> 300A				
KARC ARC160 KARC ARC200	K332-B21876 4m 16mm <sup>2</sup> 200A	KT-M022-B21755 3m 16mm <sup>2</sup> 300A				
MAXARC-200B, MAXARC-200D, MAXARC-200V, ARC-250, ARC-250DUO, ARC-250S	KT-M022-B21852 7m 25mm <sup>2</sup> 300A	KT-M022-B21753 5m 25mm <sup>2</sup> 300A				
ARC-315	KT-M022-B21875 7m 35mm <sup>2</sup> 500A	KT-M022-B21772 5m 35mm <sup>2</sup> 500A				KT-M022-Y1111 REMOTE CONTROL 10m
ARC-400B	KT-M022-B21883 7m 50mm <sup>2</sup> 500A	KT-M022-B21780 5m 50mm <sup>2</sup> 500A				KT-M022-L08013 REMOTE CONTROL 10m
ARC-400I	KT-M022-B21883 7m 50mm <sup>2</sup> 500A	KT-M022-B21780 5m 50mm <sup>2</sup> 500A				KT-M022-L08011 REMOTE CONTROL 10m
ARC-400J	KT-M022-B21883 7m 50mm <sup>2</sup> 500A	KT-M022-B21780 5m 50mm <sup>2</sup> 500A				KT-M022-Y1110 REMOTE CONTROL 10m
ARC-500I, ARC-400Z312	KT-M022-B21883 7m 50mm <sup>2</sup> 500A	KT-M022-B21780 5m 50mm <sup>2</sup> 500A				KT-M022-L08009 REMOTE CONTROL 10m
TIG-160T TIG-200T		KT-M022-B21756 5m 10mm <sup>2</sup> 300A	I101-IOW6305-32 WP-26 7.6m			
TIG-225T, TIG-160MT, TIG-200MT, TIG-185MT, TIG-225MT	KT-M022-B21850 7m 16mm <sup>2</sup> 200A	KT-M022-B21751 5m 16mm <sup>2</sup> 300A	I101-IOW6305-32 WP-26 7.6m			
KARC TIG200T		K332-B21774 3m 6mm <sup>2</sup> 300A	K332-B29126 SR-26 4m			
KARC TIG200MT	K332-B21876 4m 16mm <sup>2</sup> 300A	K332-B21774 3m 6mm <sup>2</sup> 300A	K332-B29126 SR-26 4m			
TIG-P200PACDA	KT-M022-B21850 7m 16mm <sup>2</sup> 200A	KT-M022-B21751 5m 16mm <sup>2</sup> 300A	I101-IOW6305-32 WP-26 7.6m			
TIG-250S, TIG-300	KT-M022-B21852 7m 25mm <sup>2</sup> 300A	KT-M022-B21753 5m 25mm <sup>2</sup> 300A	I101-IOW6305-32 WP-26 7.6m			
TIG-250PACD, TIG-250PACS, TIG-250PAX-1, TIG-250PAX-3	KT-M022-B21852 7m 25mm <sup>2</sup> 300A	KT-M022-B21753 5m 25mm <sup>2</sup> 300A	KT-M022-B29135 WP-18 7.6m			
TIG-315PACD	KT-M022-B21875 7m 35mm <sup>2</sup> 500A	KT-M022-B21772 5m 35mm <sup>2</sup> 500A	KT-M022-P02015 WP-18 7.6m			
TIG-315I TIG-400I	KT-M022-B21875 7m 35mm <sup>2</sup> 500A	KT-M022-B21772 5m 35mm <sup>2</sup> 500A	KT-M022-B29128 WP-18 7.6m			
TIG-500P	KT-M022-B21376 7m 50mm <sup>2</sup> 500A	KT-M022-B21035 5m 50mm <sup>2</sup> 500A	KT-M022-B29128 WP-18 7.6m			
CMT-312	KT-M022-B21853 3m 16mm <sup>2</sup> 300A	KT-M022-B21756 5m 10mm <sup>2</sup> 300A	KT-M022-P01029 SR-26 4m	I101-3020 PT-31 5m		
CMT-416	KT-M022-B21853 3m 16mm <sup>2</sup> 300A	KT-M022-B21755 3m 16mm <sup>2</sup> 300A	KT-M022-P01029 SR-26 4m	I101-3020 PT-31 5m		
KARC CUT-40		K332-B21774 3m 6mm <sup>2</sup> 300A		I101-3020 PT-31 5m		
CUT-40		KT-M022-B21754 5m 6mm <sup>2</sup> 300A		I101-3010 SG-51 5m		
CUT-60, CUT-60S		KT-M022-B21756 5m 10mm <sup>2</sup> 300A		I101-3010 SG-51 5m		
CUT-70, CUT-100, CUT-60L204, CUT-80L205, CUT-100L201		KT-M022-B21755 3m 16mm <sup>2</sup> 300A		I101-IVT0985-100 P-80 5m		
MIG-160III, MIG-160N219, MIG-250III, MIG-200Y, MIG-200Z-1		KT-M022-B21757 3m 25mm <sup>2</sup> 300A			ICT2098-100 (3m) ICT2095-100 (5m) 15AK 3m, 5m	
MIG-250Y, MIG-250F, MIG-250-J73, MIG-250Z-1 MIG-250N223		KT-M022-B21757 3m 25mm <sup>2</sup> 300A			ICT2698-100 (3m) ICT2695-100 (5m) 24KD 3m, 5m	
MIG-350F MIG-500F MIG-350-J73		KT-M022-B21766 3m 50mm <sup>2</sup> 500A			KT-M022-P04045 ICT2998-100 (3m) ICT2995-100 (5m) 36KD 3m, 5m	
MIG-500-J91		KT-M022-B21766 3m 50mm <sup>2</sup> 500A			KT-M022-P04034 3m 70mm <sup>2</sup> 500A	

Flow TIG

- A** หัวเชื่อมทิก (TIG Torch Body)  
I101-IGG0776  
WP-26
- B** ฝักันจับสายลวดเชื่อมสั้น (Short Cap)  
I101-IHJ0012  
สำหรับทุกรุ่น
- C** ฝักันจับสายลวดเชื่อมยาว (Long Cap)  
I101-IHJ0011  
สำหรับทุกรุ่น
- D** จำปา (Collet)  
I101-IGU0006-16 WP26 คอลเลก 1.6mm  
I101-IGU0006-24 WP26 คอลเลก 2.4mm  
I101-IGU0006-32 WP26 คอลเลก 3.2mm
- E** หัวจำปา (Collet Body)  
I101-IGF0006-16 WP26 คอลเลกพอดี 1.6mm  
I101-IGF0006-24 WP26 คอลเลกพอดี 2.4mm  
I101-IGF0006-32 WP26 คอลเลกพอดี 3.2mm
- F** กระเบื้อง alumina (Alumina Cup)  
I101-IGS0007-16 WP26 เมททุเรียมิก 10N #4  
I101-IGS0008-24 WP26 เมททุเรียมิก 10N #5  
I101-IGS0009-32 WP26 เมททุเรียมิก 10N #6  
I101-IGS0005-32 WP26 เมททุเรียมิก 10N #7  
I101-IGS0001-32 WP26 เมททุเรียมิก 10N #8
- G** แผงวงจรสวิตช์ คนชุด  
I101-IHQ0219



ชุดสายเชื่อมทิก (TIG Torch) : I101-IOW6305-32

WP26-7.6 สำหรับรุ่น  
TIG-160MT, TIG-160T, TIG-185MT,  
TIG-200MT, TIG-200P, TIG-200PACDC,  
TIG-200T, TIG-225MT, TIG-225T  
K-ARC TIG-200T / TIG-200MT / CMT-416



ชุดสายเชื่อมทิก (TIG Torch) - ระบายความร้อนด้วยน้ำ

WP18-7.6M สำหรับรุ่น  
KT-M022-B29128 สำหรับรุ่น TIG-400I  
KT-M022-B29135 สำหรับรุ่น TIG-250PACDC, TIG-315PACDC



แผงวงจรสวิตช์คอนโทรล : KT-M022-P06185

สำหรับ SR-26



ชุดสายเชื่อมทิก (TIG Torch)

WP17-4m สำหรับรุ่น  
KT-M022-P01028 สำหรับรุ่น CTM-312



เกจวัดแรงดันอาร์กอน (Argon Regulator) : KT-M022-P06113

สำหรับทุกรุ่น



Electrode Tungsten

ขนาด	สีแดง 2% Thoriated Tungsten	สีฟ้า 2% Lanthanated Tungsten	สีทอง Pure Tungsten Electrode	สีเขียว Pure Tungsten Electrode
1.6 x 175mm	KT-M022-WT16	KT-M022-WL16	KT-M022-WLG16	KT-M022-WP16
2.4 x 175mm	KT-M022-WT24	KT-M022-WL24	KT-M022-WLG24	KT-M022-WP24
3.2 x 175mm	KT-M022-WT32	KT-M022-WL32	KT-M022-WLG32	KT-M022-WP32

Switch TIG : KT-M022-P06103



**Plasma CUT Accessories**

29



I101-3010 ยาว 5m

ชุดสายตัดพลาสมา (Plasma Torch) **SG-51** สำหรับ CUT-40, CUT-60 : I101-3010



Torch Head  
I101-IVG0910



Electrode  
I101-IVB5093



Tip  
I101-IVU5689-12



Diffuser  
I101-IVF0074



Shield Cup  
I101-IVS0092



Switch  
I101-IHQ0240



KT-M022-P03019-1 ยาว 5m

ชุดสายตัดพลาสมา (Plasma Torch) **SG-55** สำหรับ CUT-40, CUT-60 : KT-M022-P03019-1



Torch Head  
KT-M022-P06093A



Electrode  
I101-IVB5086



Nozzle (Tip)  
I101-IVU5680-10



Shield Cup  
I101-IVS0076



I101-3020 ยาว 5m

ชุดสายตัดพลาสมา (Plasma Torch) **PT-31** สำหรับ CMT-312, CMT-416 / CUT-40 (K-ARC) : I101-3020



Torch Head  
I101-IVG0900



Swirl Ring  
I101-IVF0078



Shield Cup  
I101-IVS0071



Electrode  
I101-IVB5084 (ยาว)  
I101-IVB5087 (สั้น)



Tip  
I101-IVU5096-11 (ยาว)  
I101-IVU5086 (สั้น)



Switch  
I101-IHQ0240



KT-M022-B29122 ยาว 6m

ชุดสายตัดพลาสมา (Plasma Torch) **CB-50** สำหรับ CUT-40PA : KT-M022-B29122



Torch Head  
KT-M022-P06195



Electrode  
I101-IVB5062



Tip  
I101-IVU5033-10



Diffuser  
I101-IVF002



Shield Cup  
I101-IVS0008-01



I101-IVT0985-100 ยาว 5m

ชุดสายตัดพลาสมา (Plasma Torch) **P-80** สำหรับ CUT-70, CUT-70S, CUT-100 : I101-IVT0985-100



Torch Head  
I101-IVG0730



Electrode  
I101-IVB5020



Tip  
I101-IVU5039-13  
I101-IVU5039-15



Shield Cup  
I101-IVS0013



KT-M022-P03008 ยาว 5m

ชุดสายตัดพลาสมา (Plasma Torch) **TZ-100** สำหรับ CUT-120 : KT-M022-P03008



Torch Head  
KT-M022-P07083



Electrode  
KT-M022-P06016



Tip  
KT-M022-P06017



Shield Cup  
KT-M022-P06015



Guide with Wheel  
KT-M022-P06126



KT-M022-P03001 ยาว 4m

ชุดสายดิน (Earth Clamp)

KT-M022-B21754 สำหรับ CUT-40 (300A 6mm<sup>2</sup> 5m)

KT-M022-B21755 สำหรับ CUT-70/70S/100/120, CTM-416 (300A 16mm<sup>2</sup> 3m)

KT-M022-B21756 สำหรับ CUT-60/60S (300A 10mm<sup>2</sup> 5m)

K332-B21774 สำหรับ K-ARC-CUT-40 (300A 6mm<sup>2</sup> 5m)



เครื่องวัดแรงดันลม (Air Regulator)  
สำหรับ CUT ทุกรุ่น

: KT-M022-P06024

MIG Accessories

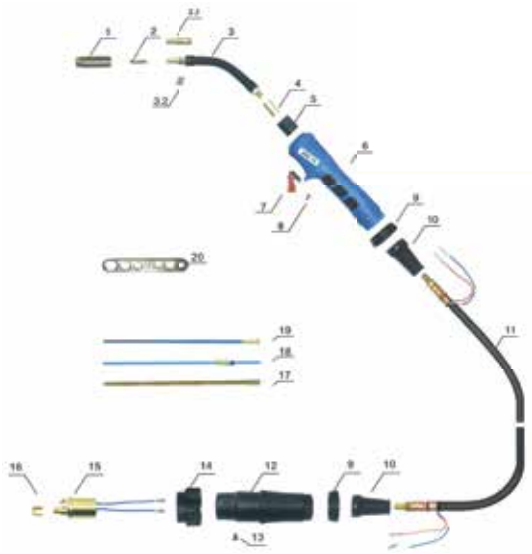

สำหรับรุ่น 15AK



สำหรับรุ่น 24KD และ 36KD

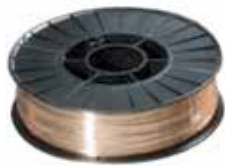

MIG Wire ขนาด 0.8 / 1.0 / 1.2

- I101-0010 (0.8mm 15kg)
- I101-0020 (1.0mm 15kg)
- I101-0030 (1.2mm 15kg)
- I101-0040 (0.8mm 5kg)

สำหรับรุ่น MIG-160 (5kg)

MIG-200 / MIG-250 / MIG-350 / MIG-500 (15kg)



Regulator (220V/36V)

KT-M022-P06117 36V สำหรับรุ่น MIG-160/200Y/250F/250Y/350F

KT-M022-P06119 220V สำหรับรุ่น MIG-250J73

KT-M022-P060044-1 สำหรับรุ่น MIG-350J72/500J91

15AK สำหรับ MIG-160/200 : I101-ICT2098-100 (3m), I101-ICT2095-100 (5m)



Nozzle  
I101-ICS5062 (9.5mm)  
I101-ICS5063 (12mm)  
I101-ICS5064 (16mm)



Contact Tip  
I101-ICU0003-08 (0.8mm)  
I101-ICU0003-09 (0.9mm)  
I101-ICU0003-10 (1.0mm)



Nozzle Spring  
I101-IFT0808



Gas Diffuser  
I101-IZH0662



Swan Neck  
I101-ICZ6087



Handle Set



Switch

24KD สำหรับ MIG-250-J73, MIG-250F, MIG-250Y : I101-ICT2698-100 (3m), I101-ICT2695-100 (5m)



Nozzle  
I101-ICS5800 (17mm)  
I101-ICS5806 (12.5mm)  
I101-ICS5807 (10mm)



Contact Tip  
I101-ICU0004-08 (0.8mm)  
I101-ICU0004-09 (0.9mm)  
I101-ICU0004-10 (1.0mm)  
I101-ICU0004-12 (1.2mm)  
I101-ICU0004-16 (1.6mm)



Contact Tip Holder  
I101-ICU0683



Ceramic Gas Diffuser  
I101-ICF0539



Swan Neck  
I101-ICZ5630



Handle Set



Switch

36KD สำหรับ MIG-350-J72, MIG-350F, MIG-500-J91 : KT-M022-P04045 (P04059)



Gas Nozzle  
I101-ICS5071 (12mm)  
I101-ICS5072 (16mm)  
I101-ICS5073 (19mm)



Contact Tip  
I101-ICU0005-08 (0.8mm)  
I101-ICU0005-09 (0.9mm)  
I101-ICU0005-10 (1.0mm)  
I101-ICU0005-12 (1.2mm)  
I101-ICU0005-16 (1.6mm)



Contact Tip Holder  
I101-ICU0019



Ceramic Gas Diffuser  
I101-ICF0562



Swan Neck  
I101-ICZ5089



Handle Set



Switch



Welding Torch Cleaning Liquid



Roller

รุ่น	V 0.8-1.0 เหล็ก	U 0.8-1.0 อลูมิเนียม	V 1.0-1.2 เหล็ก	U 1.0-1.2 อลูมิเนียม
MIG-200Y/250Y	KT-M022-J24027	KT-M022-J24055	KT-M022-J24079	KT-M022-J24076
MIG-250F	KT-M022-J24087	KT-M022-J24088	KT-M022-J24084	KT-M022-J24089
MIG-350F/500F	KT-M022-J24360	KT-M022-J24088	KT-M022-J24361	KT-M022-J24089
MIG-160	KT-M022-J24310	KT-M022-J24313	-	-

## COMPANY PROFILE

## JASIC QUALITY



**SHENZHEN JASIC TECHNOLOGY CO.,LTD.**  
สำนักงานใหญ่และโรงงาน ณ เมืองเซินเจิ้น



**CHONGQING YUNDA TECHNOLOGY**  
โรงงานผลิตเครื่องบั่นไฟและเครื่องเชื่อมในเครื่องเจสิค ณ เมืองจชิ่ง



**CHENGDU JASIC TECHNOLOGY CO.,LTD.**  
โรงงานผลิตเครื่องเชื่อมและเครื่องตัดตำแหน่งชิ้นงานเชื่อมขนาดใหญ่ ณ เมืองเฉิงตู

JASIC บริษัท มหาชน จดทะเบียนในตลาดหลักทรัพย์ประเทศไทย  
JASIC ผู้ผลิตเครื่องเชื่อมคุณภาพสูง ขึ้นชื่าระดับโลก

## เครื่องเชื่อมอินเวอร์เตอร์ เจสิค



TUV ISO9001    MADRID AGREEMENT AND PROTOCOL    PATENT CERTIFICATE    C-TICK  
CE    CCC    CSA

## APPLICATIONS



**www** สามารถดูรายละเอียดเครื่องเชื่อมได้ที่  
[www.jasicthailand.com](http://www.jasicthailand.com)

### รายละเอียดเครื่องเชื่อม

- ▶ เครื่องตัดพลาสมา,
- ▶ เครื่องตัดพลาซ,
- ▶ เครื่องเชื่อม-เครื่องบั่นไฟ,
- ▶ เครื่องระบบ IGBT,
- ▶ อะไหล่ทุกประเภท

**Download**

- ▶ คู่มือเกี่ยวกับการเชื่อม
- ▶ เทคนิคการเชื่อม
- ▶ แคตตาล็อกเจสิค