



QUALITY APPROVED

Certified by  
ISO 9002

กุญแจสารพัดล็อค **โซโล** เครื่องมือสารพัดช่าง

# SOLO®

TOP SECURITY LOCKS & PROFESSIONAL TOOLS



LOCKS & SECURITY FITTINGS  
WORLDWIDE WELL-KNOWN

**โซโล** กุญแจสารพัด ล็อค



PROFESSIONAL TOOLS  
WORLDWIDE WELL-KNOWN

**โซโล** เครื่องมือสารพัด ช่าง



GARDEN TOOLS  
WORLDWIDE WELL-KNOWN

**โซโล** สารพัดเครื่องมือ สวน

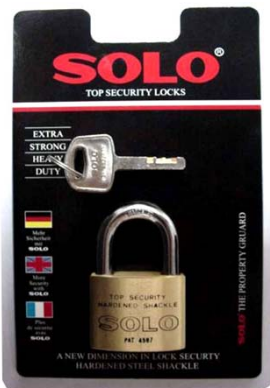

NO. 4507 N ทองเหลืองขัดเงา ห่วงมาตรฐาน

CODE	ขนาด (มม.)	บรรจุ (ลูก)	ราคาลูกละ(บาท)
4	35	12	370.-
1311	40	12	420.-
3	45	12	460.-
2	50	12	490.-
1	55	12	520.-

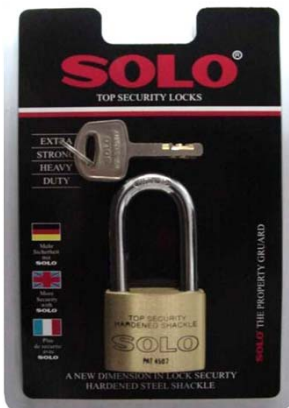

NO. 4507 N-L ทองเหลืองขัดเงา ห่วงยาว

CODE	ขนาด (มม.)	บรรจุ (ลูก)	ราคาลูกละ(บาท)
6	35	12	400.-
7	40	12	450.-
8	45	12	490.-
5	50	12	520.-
1310	55	12	550.-

มาตรฐานขนาดของกุญแจ

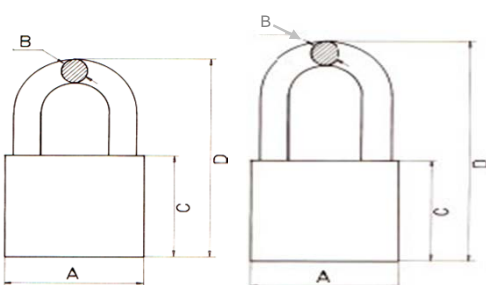

ขนาด (มม.)	A (มม.)	B มม.	C (มม.)	ห่วงมาตรฐาน D (มม.)	ห่วงยาว D (มม.)
35	35	Ø 6.4	31.5	58	75
40	40	Ø 8	34	66	85
45	45	Ø 9	35	70	91
50	50	Ø 10	37	75	100
55	55	Ø 11	40	79	103

กุญแจระบบป้องกันกุญแจอิเล็กทรอนิกส์  
TOP SECURITY PADLOCKS

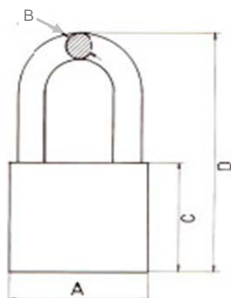
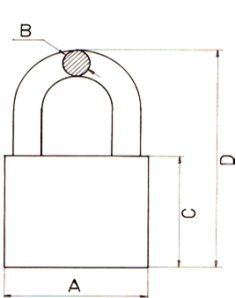
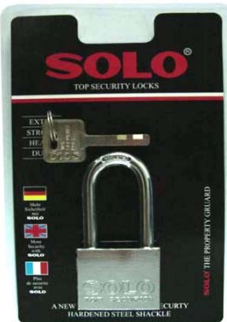
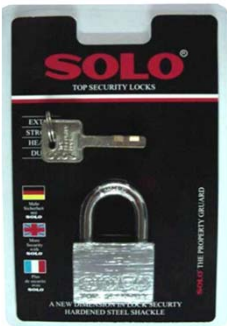
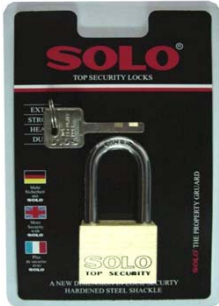
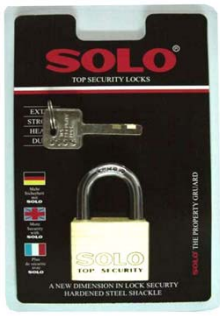

NO. 4507 SQ ทองเหลืองขัดเงา ห่วงมาตรฐาน

CODE	ขนาด (มม.)	บรรจุ (ลูก)	ราคาลูกละ(บาท)
1313	35	12	390.-
16	40	12	440.-
15	45	12	490.-
14	50	12	520.-
12	55	12	560.-
11	65	12	700.-

NO. 4507 SQ-L ทองเหลืองขัดเงา ห่วงยาว

CODE	ขนาด (มม.)	บรรจุ (ลูก)	ราคาลูกละ(บาท)
10	35	12	420.-
9	40	12	470.-
17	45	12	520.-
1312	50	12	550.-
13	55	12	590.-

NO. 4507 SQC ทองเหลืองชุบขาว ห่วงมาตรฐาน

CODE	ขนาด (มม.)	บรรจุ (ลูก)	ราคาลูกละ(บาท)
25	35	12	410.-
22	40	12	460.-
24	45	12	510.-
1314	50	12	540.-
1315	55	12	580.-
18	65	12	720.-

NO. 4507 SQC-L ทองเหลืองชุบขาว ห่วงยาว

CODE	ขนาด (มม.)	บรรจุ (ลูก)	ราคาลูกละ(บาท)
26	35	12	440.-
19	40	12	490.-
20	45	12	540.-
23	50	12	570.-
21	55	12	610.-

มาตรฐานขนาดของกุญแจ

ขนาด (มม.)	A (มม.)	B มม.	C (มม.)	ห่วงมาตรฐาน D (มม.)	ห่วงยาว D (มม.)
35	35	Ø 6.4	31.5	58	75
40	40	Ø 8	34	66	85
45	45	Ø 9	35	70	91
50	50	Ø 10	37	75	100
55	55	Ø 11	40	79	103
65	65	Ø 12	50.5	93	110

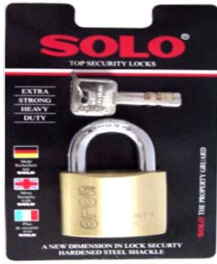

**NO. 8810N**

ทองเหลืองขัดเงา ห่วงมาตรฐาน

CODE	ขนาด (มม.)	บรรจุ (ลูก)	ราคาถูกละ(บาท)
1294	50	12	510.-
1295	60	12	590.-

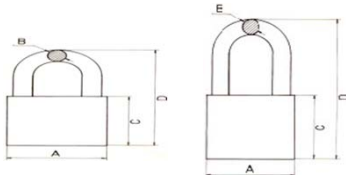

**มาตรฐานขนาดของกุญแจ**

ขนาด (มม.)	A (มม.)	B มม.	C (มม.)	ห่วงมาตรฐาน D (มม.)	ห่วงยาว D (มม.)
50	50	Ø 10	40	73.5	99
60	60	Ø 11	43	82	110

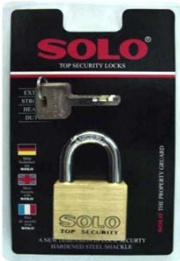

**NO. 8810SQ**

ทองเหลืองขัดเงา ห่วงมาตรฐาน

CODE	ขนาด (มม.)	บรรจุ (ลูก)	ราคาถูกละ(บาท)
1302	55	12	580.-



**NO. 8810SQC**

ทองเหลืองชุบขาว ห่วงมาตรฐาน

CODE	ขนาด (มม.)	บรรจุ (ลูก)	ราคาถูกละ(บาท)
1306	45	12	530.-
1307	55	12	600.-

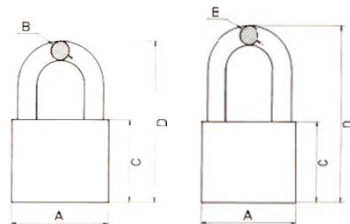

**มาตรฐานขนาดของกุญแจ**

ขนาด (มม.)	A (มม.)	B มม.	C (มม.)	ห่วงมาตรฐาน D (มม.)	ห่วงยาว D (มม.)
45	45	Ø 9	38	73	121.6
55	55	Ø 11	43	80.8	124.5



**กุญแจหุ้มเกราะ**

CODE	NO.	ขนาด (มม.)	ขนาดเกราะ	ราคาชุดละ
2539+2574	8065	65	80 x 86	880.-
2540+2366	9075	75	90 x 100	990.-

กุญแจระบบป้องกันกุญแจอิเล็กทรอนิกส์  
TOP SECURITY PADLOCKS

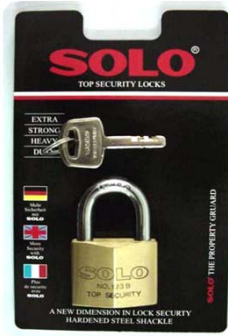

**NO. 123B** ทongsเหล็กขัดเงา ห่วงมาตรฐาน

CODE	ขนาด (มม.)	บรรจุ (ลูก)	ราคาลูกละ(บาท)
27	40	12	410.-
28	50	12	480.-
29	60	12	560.-

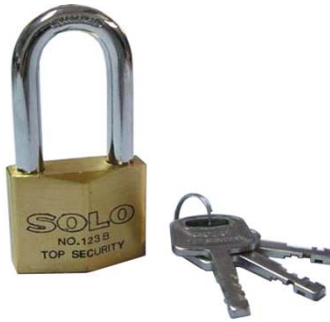
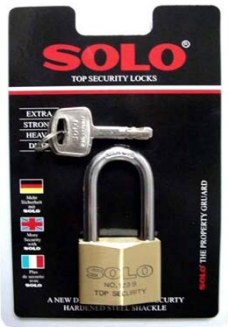

**NO. 123B-L** ทongsเหล็กขัดเงา ห่วงยาว

CODE	ขนาด (มม.)	บรรจุ (ลูก)	ราคาลูกละ(บาท)
30	40	12	440.-
31	50	12	510.-
1316	60	12	590.-

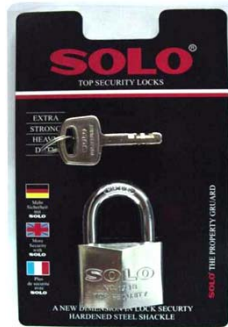

**NO. 123BC** ทongsเหล็กชุบขาว ห่วงมาตรฐาน

CODE	ขนาด (มม.)	บรรจุ (ลูก)	ราคาลูกละ(บาท)
34	60	12	580.-



**NO. 123BC-L** ทongsเหล็กชุบขาว ห่วงยาว

CODE	ขนาด (มม.)	บรรจุ (ลูก)	ราคาลูกละ(บาท)
1317	60	12	610.-

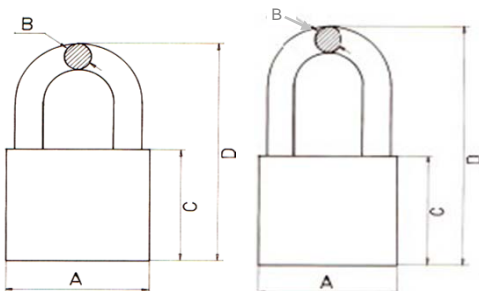

มาตรฐานขนาดของกุญแจ

ขนาด (มม.)	A (มม.)	B มม.	C (มม.)	ห่วงมาตรฐาน D (มม.)	ห่วงยาว D (มม.)
40	40	Ø 8	34	66	85
50	50	Ø 10	37	75	100
60	60	Ø 11	43	82	110



CODE	NO.	บรรจุ/กล่อง	ราคาถูกละ/บาท
17509	4507SQEL-45 mm.	6 ลูก	550.-

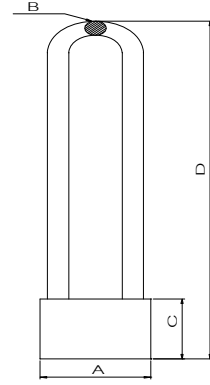

ขนาด	A (มม.)	B (มม.)	C (มม.)	ห่วงยาว D (มม.)
SQEL-45 mm.	45	Ø 9	35	146

กุญแจล็อกจักรยาน โซโล

BYCICLE LOCKS



กุญแจ 2 ห่วง

CODE	NO.	บรรจุ/กล่อง	ราคาถูกละ/บาท
39	4507NXL-40mm	6 ลูก	470.-
37	4507NXL-45mm	5 ลูก	520.-
38	4507NXL-50mm	5 ลูก	540.-

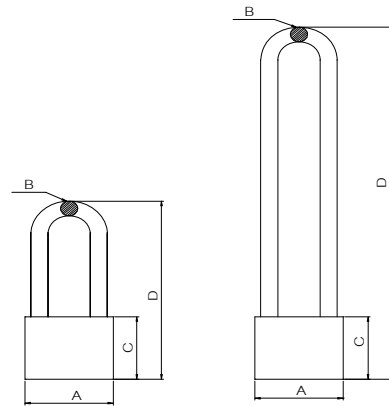

ขนาด	A (มม.)	B (มม.)	C (มม.)	ห่วงสั้น D (มม.)	ห่วงยาว D (มม.)
NXL-40	40	Ø 8	34	97	191.80
NXL-50	50	Ø 10	37	96.5	194
NXL-45	45	Ø 9	35	98.5	196

กุญแจล็อกมอเตอร์ไซด์ โซโล

MOTORCYCLE LOCKS



CODE	NO.	บรรจุ/กล่อง	ราคาถูกละ/บาท
219	M-4	6 ลูก	530.-

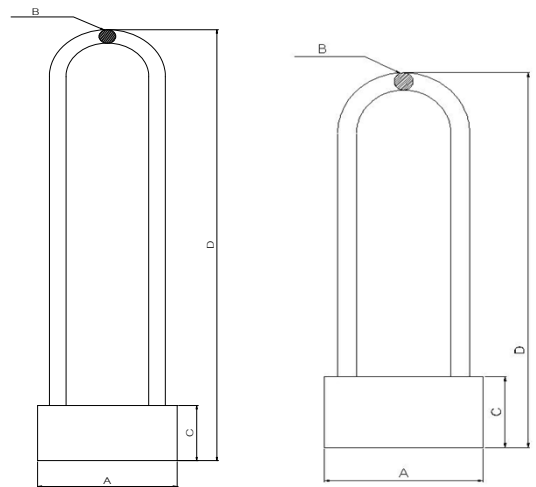

ขนาด	A (มม.)	B (มม.)	C (มม.)	ห่วงยาว D (มม.)
M-4	84.2	Ø 10	41	321
MC-4	84.2	Ø 10	41	321
M-4 (ห่วงสั้น)	84.2	Ø 10	41	232.50

กุญแจคีย์อะไลท์ โซโล

KEY-ALIKE SYSTEMS PADLOCKS

**SOLO**<sup>®</sup>

TOP SECURITY LOCKS

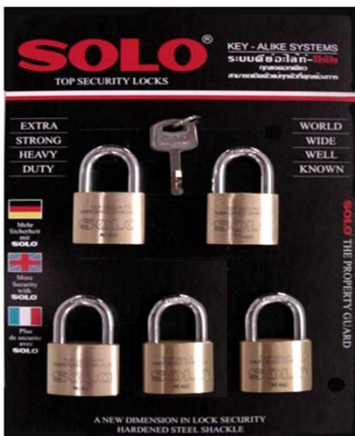

CODE	NO.	SIZE (มม.)	บรรจุ/แผง (ลูก)	ราคาชุดละ (บาท)
10969	KA 4507N-35/2	35	2	740 .-
14289	KA 4507N-35L/2	35L	2	800 .-
11020	KA 4507N-35/3	35	3	1,110 .-
4449	KA 4507N-35/4 SL	35 35 L	3 1	1,510 .-
13711	KA 4507N-35/4	35	4	1,480 .-
11016	KA 4507N-35/5	35	5	1,850 .-
11114	KA 4507N-35/12	35	12	4,440 .-
10970	KA 4507N-40/2	40	2	840 .-
11029	KA 4507N-40L/2	40L	2	900 .-
11021	KA 4507N-40/3	40	3	1,260 .-
4691	KA 4507N-40/3 SL	40 40 L	2 1	1,290 .-
11010	KA 4507N-40/4	40	4	1,680 .-
4550	KA 4507N-40/4 SL	40 40 L	3 1	1,710 .-
11017	KA 4507N-40/5	40	5	2,100 .-
11369	KA 4507N-40/6	40	6	2,520 .-
11754	KA 4507N-40/8	40	8	3,360 .-
11069	KA 4507N-40/10	40	10	4,200 .-
11009	KA 4507N-45/2	45	2	920 .-
11022	KA 4507N-45/3	45	3	1,380 .-
11769	KA 4507N-45/4	45	4	1,840 .-
4651	KA 4507N-45/4 SL	45 45 L	3 1	1,870 .-
11018	KA 4507N-45/5	45	5	2,300 .-
11270	KA 4507N-45/6	45	6	2,760 .-
11771	KA 4507N-45/10	45	10	4,600 .-
10849	KA 4507N-50/2	50	2	980 .-
10850	KA 4507N-50L/2	50L	2	1,040 .-
11023	KA 4507N-50/3	50	3	1,470 .-
10909	KA 4507N-50/4	50	4	1,960 .-
11019	KA 4507N-50/5	50	5	2,450 .-
13031	KA 4507N-50/6	50	6	2,940 .-
13549	KA 4507N-50/8	50	8	3,920 .-
11930	KA 4507N-50/10	50	10	4,900 .-

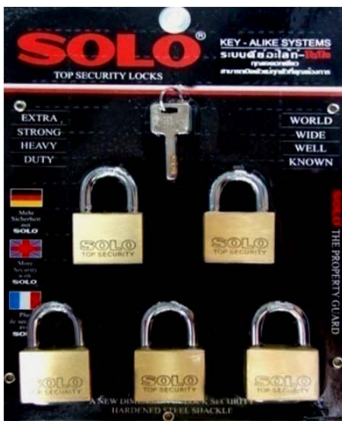
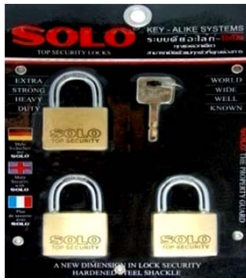

CODE	NO.	SIZE (มม.)	บรรจุ/แผง (ลูก)	ราคาชุดละ (บาท)
10851	KA 4507SQ-35/2	35	2	780 .-
10889	KA 4507SQ-35/3	35	3	1,170 .-
11869	KA 4507SQ-35/4	35	4	1,560 .-
11870	KA 4507SQ-35/5	35	5	1,950 .-
10409	KA 4507SQ-40/2	40	2	880 .-
10429	KA 4507SQ-40L/2	40L	2	940 .-
10571	KA 4507SQ-40/3	40	3	1,320 .-
10694	KA 4507SQ-40/3 SL	40 40 L	2 1	1,350 .-
13209	KA 4507SQ-40L/3	40L	3	1,410 .-
10771	KA 4507SQ-40/4	40	4	1,760 .-
10389	KA 4507SQ-40L/4	40 L	4	1,880 .-
10772	KA 4507SQ-40/5	40	5	2,200 .-
10705	KA 4507SQ-40L/5	40 L	5	2,350 .-
10696	KA 4507SQ-40/5 SL	40 40 L	4 1	2,230 .-
11233	KA 4507SQ-40/6	40	6	2,640 .-
10869	KA 4507SQ-40/8	40	8	3,520 .-
11209	KA 4507SQ-40/10	40	10	4,400 .-
10870	KA 4507SQ-40/12	40	12	5,280 .-
10529	KA 4507SQ-45/3	45	3	1,470 .-
11012	KA 4507SQ-45/4	45	4	1,960 .-
10574	KA 4507SQ-45/5	45	5	2,450 .-
10410	KA 4507SQ-50/2	50	2	1,040 .-
10430	KA 4507SQ-50L/2	50L	2	1,100 .-
10573	KA 4507SQ-50/3	50	3	1,560 .-
12709	KA 4507SQ-50L/3	50L	3	1,650 .-
10577	KA 4507SQ-50/4	50	4	2,080 .-
10391	KA 4507SQ-50L/4	50L	4	2,200 .-
10949	KA 4507SQ-50/5	50	5	2,600 .-
11911	KA 4507SQ-50L/5	50L	5	2,750 .-
10950	KA 4507SQ-50/6	50	6	3,120 .-
10951	KA 4507SQ-50/8	50	8	4,160 .-
10576	KA 4507SQ-50/10	50	10	5,200 .-
10952	KA 4507SQ-50/12	50	12	6,240 .-

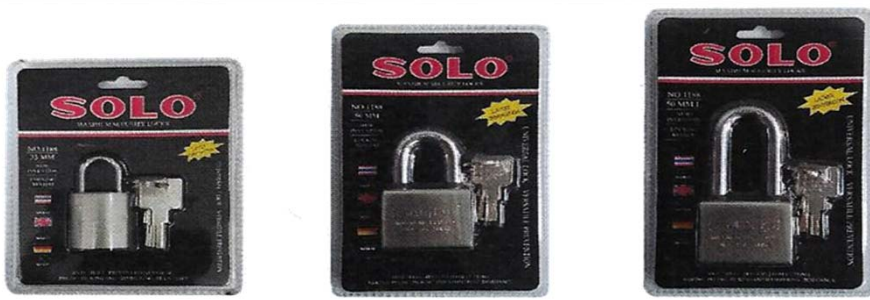

**กุญแจสารพัดป้องกันโซโล No.1188****MAXIMUM SECURITY LOCK "SOLO" BRAND NO.1188**

CODE	ขนาด	บรรจุกล่อง/ลัง	ราคาถูกละ /บาท
25705	33 มม.	12 ลูก / 48 ลูก	370.-
25706	50 มม.	6 ลูก / 24 ลูก	520.-
25707	60 มม.	6 ลูก / 24 ลูก	580.-
25708	50 L มม.	6 ลูก / 24 ลูก	550.-
25709	60 L มม.	6 ลูก / 24 ลูก	590.-

**กุญแจสารพัดป้องกันโซโล No.3188****MAXIMUM SECURITY LOCK "SOLO" BRAND NO.3188**

CODE	ขนาด	บรรจุกล่อง/ลัง	ราคาถูกละ /บาท
25702	6 มม.	6 ลูก / 24 ลูก	600.-
25703	12 มม.	6 ลูก / 24 ลูก	625.-

รุ่น 4507N

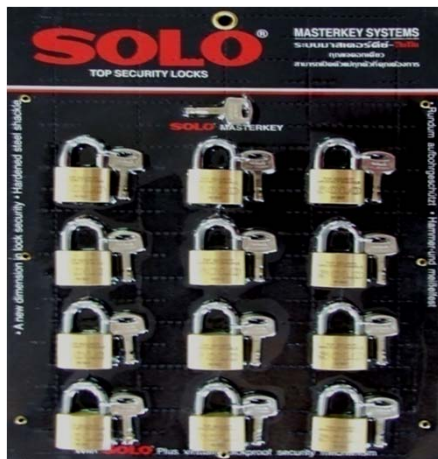
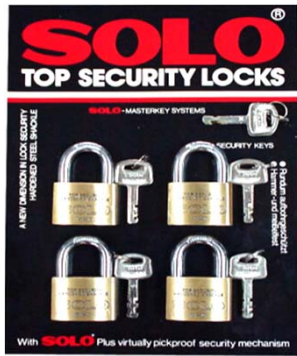

รุ่น 4507 SQ

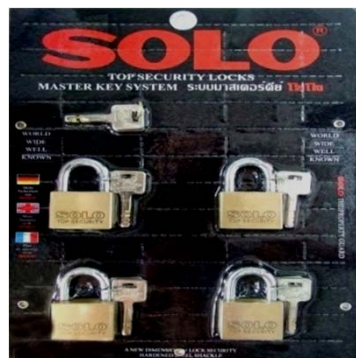
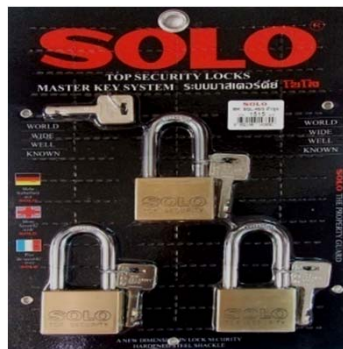

CODE	NO.	SIZE (มม.)	บรรจุ/แผง (ลูก)	ราคาชุดละ (บาท)
11849	MK 4507N-35/4	35	4	1,890 .-
1449	MK 4507N-35/5	35	5	2,340 .-
10852	MK 4507N-40/3	40	3	1,590 .-
10589	MK 4507N-40/4	40	4	2,090 .-
1450	MK 4507N-40/5	40	5	2,590 .-
2594	MK 4507N-40/6	40	6	3,090 .-
1462	MK 4507N-40/10	40	10	5,090 .-
1451	MK 4507N-45/3	45	3	1,710 .-
10470	MK 4507N-45/4	45	4	2,250 .-
1452	MK 4507N-45/5	45	5	2,790 .-
1453	MK 4507N-45/6	45	6	3,330 .-
10930	MK 4507N-50/3	50	3	1,800 .-
1455	MK 4507N-50/4	50	4	2,370 .-
10750	MK 4507N-50/5	50	5	2,940 .-
61	MK 4507N-50/6	50	6	3,510 .-
10578	MK 4507SQ-40/3	40	3	1,650 .-
10579	MK 4507SQ-40/4	40	4	2,170 .-
1482	MK 4507SQ-40/5	40	5	2,690 .-
2263	MK 4507SQ-40/6	40	6	3,210 .-
11013	MK 4507SQ-40/8	40	8	4,250 .-
11014	MK 4507SQ-40/10	40	10	5,290 .-
10896	MK 4507SQ-40/12	40	12	6,330 .-
9929	MK 4507SQ-45/3	45	3	1,800 .-
1483	MK 4507SQ-45/4	45	4	2,370 .-
9930	MK 4507SQ-45/5	45	5	2,940 .-
2264	MK 4507SQ-45/6	45	6	3,510 .-
9933	MK 4507SQ-50/3	50	3	1,890 .-
1484	MK 4507SQ-50/4	50	4	2,490 .-
9169	MK 4507SQ-50/5	50	5	3,090 .-
11211	MK 4507SQ-50/6	50	6	3,690 .-
9935	MK 4507SQ-50/8	50	8	4,890 .-
12450	MK 4507SQ-50/10	50	10	6,090 .-
11312	MK 4507SQ-50/12	50	12	7,290 .-

## กุญแจรุ่น 5 ป้องกันโซโล No.888

### 888 - 5 PREVENT



## ป้องกัน กุญแจผี / กรรไกรตัดเหล็ก / เลื่อย

แม่แรงติดหรือชะแลง / น้ำฝน

CODE	NO.	บรรจุ / ลูก	ราคาถูกละ/บาท
12669	888	12	425.-

## สายยุดแตนเลส โซโล

### STAINLESS STEEL HASP



CODE	NO.	บรรจุ/กล่อง	ราคาชุดละ /บาท
22750	802 SS	12 ชุด	80.-

## กุญแจสแตนเลสระบบป้องกันกุญแจผีโซโล

### TOP SECURITY STAINLESS PADLOCKS



### NO.556

CODE	ขนาด (มม.)	บรรจุ (ลูก)	ราคาถูกละ /บาท
25138	50	6	625.-

## กุญแจคล้องสายยูไร้ห่วง NO.108-99-20

### SHACKLELESS PADLOCK NO.108-99-20



## กุญแจคล้องสายยูไร้ห่วง NO.108-99-20

### SHACKLELESS PADLOCK NO.108-99-20

CODE	NO.	บรรจุ / ลูก	ราคาถูกละ/บาท
50	108-99-20	6	495.-

## กุญแจรุ่น 5 ป้องกันสแตนเลสโซโล

### STAINLESS STEEL PADLOCK



CODE	NO.	บรรจุ/แพค	ราคาชุดละ /บาท
25139	MAX 6 มม.	1 ชุด	600.-
25140	MAX 12 มม.	1 ชุด	625.-

## กุญแจรุ่นดับเบิลบลิสเตอร์โซโล NO. 84

### DOUBLE BLISTER PADLOCKS NO. 84



แบบแผง CODE	NO.	ขนาด มม.	บรรจุ/กล่อง ลูก	ราคา/ลูก บาท	ราคา/โหล บาท
6629	84	20	6 ลูก	58.-	696.-
6030	84	25	6 ลูก	71.-	852.-
6031	84	30	6 ลูก	99.-	1,188.-
3003	84	35	6 ลูก	126.-	1,512.-
6032	84	40	6 ลูก	144.-	1,728.-
3005	84	50	6 ลูก	243.-	2,916.-
9469	84-L	30	6 ลูก	109.-	1,308.-
9470	84-L	40	6 ลูก	153.-	1,836.-
8849	84-L	50	6 ลูก	251.-	3,012.-

## กุญแจคีย์อะไลก์ โซโล NO. 84

### PADLOCKS, KEY-ALIKE SYSTEMS NO. 84



CODE	NO.	บรรจุ/กล่อง	ราคาชุดละบาท
25320	8420/2 (20 มม - 2 ตัวชุด)	6 ชุด	112.-
25321	8420/3 (20 มม - 3 ตัวชุด)	6 ชุด	168.-
5249	8420/5 (20 มม - 5 ตัวชุด)	6 ชุด	280.-
25322	8425/2 (25 มม - 2 ตัวชุด)	6 ชุด	118.-
25323	8425/3 (25 มม - 3 ตัวชุด)	6 ชุด	177.-
4330	8425/5 (25 มม - 5 ตัวชุด)	6 ชุด	295.-
4109	8430/3 (30 มม - 3 ตัวชุด)	6 ชุด	290.-
4110	8440/3 (40 มม - 3 ตัวชุด)	6 ชุด	380.-
4329	8450/2 (50 มม - 2 ตัวชุด)	6 ชุด	465.-

## กุญแจ โซโล NO. 84

### PADLOCKS NO. 84



แบบกล่อง CODE	NO.	ขนาด มม.	บรรจุ/กล่อง ลูก	ราคา/ลูก บาท	ราคา/โหล บาท
49	84	20	12	49.-	588.-
47	84	25	12	62.-	744.-
46	84	30	12	90.-	1,080.-
41	84	35	12	117.-	1,404.-
40	84	40	12	135.-	1,620.-
42	84	50	6	234.-	2,808.-
45	84	60	6	289.-	3,468.-
44	84 - L	30	12	100.-	1,200.-
43	84 - L	40	12	144.-	1,728.-
48	84 - L	50	6	242.-	2,904.-

หมายเหตุ: - ราคาสินค้าอาจเปลี่ยนแปลงได้โดยไม่ต้องแจ้งให้ทราบล่วงหน้า  
- สินค้าขายจำนวนเป็นกล่อง



## กุญแจโซโล รุ่นดับเบิลบลิสเตอร์แพค No.99

### BRASS PABLOCKS DOUBLE BLISTER NO.99

CODE	ขนาด(มม.)	บรรจุ/กล่อง	ราคา/ลูก	ราคา/โหล
9589	20	6 ลูก	65.-	780.-
10229	25	6 ลูก	80.-	960.-
9590	30	6 ลูก	110.-	1,320.-
10230	35	6 ลูก	140.-	1,680.-
9591	40	6 ลูก	160.-	1,920.-
9592	50	6 ลูก	270.-	3,240.-
9593	60	6 ลูก	325.-	3,900.-



## กุญแจคีย์อะไลก์ โซโล No.99 (4 ตัวชุด)

### BRASS PADLOCKS KEY ALIKE NO.99 (4 PCS.SET)

CODE	No. - ขนาด	บรรจุ/กล่อง	ราคาชุดละ/บาท
9595	99 - 20 มม.	6 ชุด	260.-
9597	99 - 30 มม.	6 ชุด	440.-
9599	99 - 40 มม.	6 ชุด	640.-
9601	99 - 50 มม.	6 ชุด	1,080.-
9603	99 - 60 มม.	6 ชุด	1,300.-

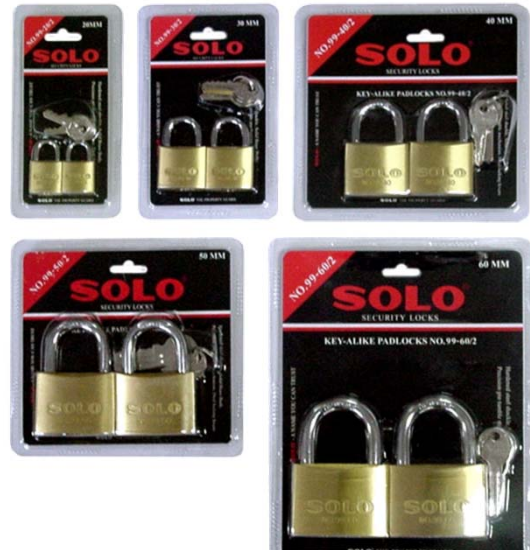

## กุญแจคีย์อะไลก์ โซโล No.99 (2 ตัวชุด)

### BRASS PADLOCKS KEY ALIKE NO.99 (2 PCS.SET)

CODE	No. - ขนาด	บรรจุ/กล่อง	ราคาชุดละ/บาท
9594	99 - 20 มม.	6 ชุด	130.-
9596	99 - 30 มม.	6 ชุด	220.-
9598	99 - 40 มม.	6 ชุด	320.-
9600	99 - 50 มม.	6 ชุด	540.-
9602	99 - 60 มม.	6 ชุด	650.-

## กุญแจรหัส NO. 89

### COMBINATION PADLOCK NO. 89



89-20 มม.

89-28 มม.

CODE	ขนาด (มม.)	บรรจุ/กล่อง	ราคาชุดละ/บาท
15389	20	12	135.-
15390	28	12	210.-

\*\*บริษัทฯ สงวนสิทธิ์ในการเปลี่ยนแปลงราคา โดยมีต้องแจ้งให้ทราบล่วงหน้า\*\*

# มอบกุญแจรัก

# โซโล

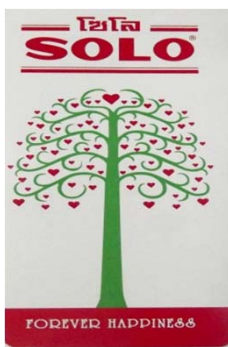

ความรักเป็นไมตรีที่ประเสริฐ  
 ความรักเป็นสิ่งโปรดงามเลิศหรู  
 ความรักเป็นสิ่งประเทืองใจเฟื่องฟู  
 ความรักเป็นมิตรผู้รู้กำลัง

真的愛情是永不凋謝的  
 真情融冰雪 愛心創奇迹  
 人生是花 而愛便是花的蜜  
 送愛心 收真心 一生也甘

One day it finally came true,  
 the special someone that I loved,  
 loved me too,  
 and that special someone was you.



## กุญแจรักโซโล No.712

**IRON PADLOCK SOLO  
 WATERCOLOR PRINTING NO. 712**



มี 3 ลาย

CODE	NO.	SIZE	บรรจุ/กล่อง	บรรจุ/ลัง	ราคาถูกละ/บาท
20489	712 - 20 MM.		6 ลูก	240 ลูก	99.-



กุญแจคีย์อะไล้ท์โซโล NO. AP 20/2-20 มม.

ALUMINIUM PADLOCK KEY ALIKE



CODE	NO.	ขนาด	บรรจุ/กล่อง	ราคาชุดละ
25288	AP 20/2-20 มม.	6 ชุด	60 ชุด	132.-

กุญแจคีย์อะไล้ท์โซโล NO. AP 20/4-20 มม.

ALUMINIUM PADLOCK KEY ALIKE



CODE	NO.	ขนาด	บรรจุ/กล่อง	ราคาชุดละ
25291	AP 20/4-20 มม.	6 ชุด	24 ชุด	256.-

กุญแจคีย์อะไล้ท์โซโล NO.AP 25/2-25 มม.

ALUMINIUM PADLOCK KEY ALIKE



CODE	NO.	ขนาด	บรรจุ/กล่อง	ราคาชุดละ
25289	AP 25/2-25 มม.	6 ชุด	60 ชุด	172.-

กุญแจคีย์อะไล้ท์โซโล NO. AP 25/4-25 มม.

ALUMINIUM PADLOCK KEY ALIKE



CODE	NO.	ขนาด	บรรจุ/กล่อง	ราคาชุดละ
25292	AP 25/4-25 มม.	6 ชุด	24 ชุด	336.-

กุญแจคีย์อะไล้ท์โซโล NO. AP 30/2-30 มม.

ALUMINIUM PADLOCK KEY ALIKE



CODE	NO.	ขนาด	บรรจุ/กล่อง	ราคาชุดละ
25290	AP 30/2-30 มม.	6 ชุด	60 ชุด	232.-

กุญแจคีย์อะไล้ท์โซโล NO. AP 30/4-30 มม.

ALUMINIUM PADLOCK KEY ALIKE



CODE	NO.	ขนาด	บรรจุ/กล่อง	ราคาชุดละ
25293	AP 30/4-30 มม.	6 ชุด	24 ชุด	456.-

**กุญแจประตู โซโล**

**DEAD LOCK FOR NARROW PROFILE DOOR**



**กุญแจไข 2 ข้าง**

CODE	NO.	ชนิด	บรรจุ/กล่อง	ราคาถูกละ
6516	229T	บานสวิง	40	295.-
6517	229H	บานเลื่อน	40	295.-

**กุญแจประตูอลูมิเนียม โซโล**

**ALUMINIUM PROFILE LOCKS**

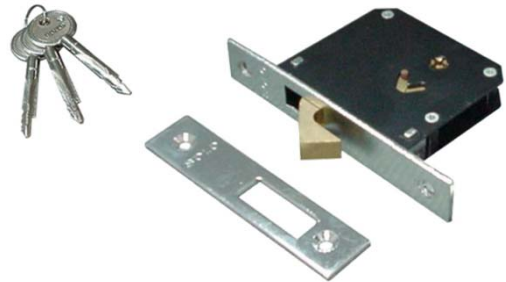

CODE	NO.	ชนิด	บรรจุ/กล่อง	ราคาถูกละ
695	900S	บานเลื่อน	16	500.-

**กุญแจประตูอลูมิเนียม โซโล**

**ALUMINIUM PROFILE LOCKS**



CODE	NO.	ชนิด	บรรจุ/กล่อง	ราคาถูกละ
129	900H(AC)	บานเลื่อน	6	515.-
25281	900H(SS)	บานเลื่อน	6	515.-

CODE	NO.	ชนิด	บรรจุ/กล่อง	ราคาถูกละ
128	900T	บานสวิง	16	500.-

**กุญแจประตูแบบฝัง โซโล**

**DEAD BOLT LOCKS**



CODE	NO.	ชนิด	บรรจุ/กล่อง	ราคาถูกละ
1492	900DB(S)	สลักเดี่ยว	10 ชุด	460.-



CODE	NO.	ชนิด	บรรจุ/กล่อง	ราคาถูกละ
697	900ND	สีทองแดงรมดำ	10 ชุด	500.-



CODE	NO.	ชนิด	บรรจุ/กล่อง	ราคาถูกละ
67	900DB(WO)	ไม่มีปีก	20 ชุด	420.-



CODE	NO.	ชนิด	บรรจุ/กล่อง	ราคาถูกละ
1491	900DB(D)	สลักคู่	10 ชุด	460.-



## กุญแจตึก โซโล

### RIM LOCKS



CODE	NO.	บรรจุ/กล่อง	ราคาถูกละ
17210	564 GP	6	240.-



CODE	NO.	บรรจุ/กล่อง	ราคาถูกละ
17209	564 B	6	240.-

## กุญแจกลอนหน้าต่าง โซโล

### SAFETY BOLT LOCKS



CODE	NO.	บรรจุ/กล่อง	ราคาชุดละ
696	900 SB	10	400.-

## กุญแจลิ้นชัก โซโล พร้อมดอกกุญแจ 2 ดอก

### DRAWER LOCKS WITH 2 KEYS



CODE	NO.	ชนิด	บรรจุ/กล่อง	ราคา/โหล
57	84DW	สีทอง	1 โหล	360.-



CODE	NO.	ชนิด	บรรจุ/กล่อง	ราคา/โหล
56	94DW	สีทอง	1 โหล	384.-



CODE	NO.	ชนิด	บรรจุ/กล่อง	ราคา/โหล
58	884	สีทอง	1 โหล	360.-



CODE	NO.	ชนิด	บรรจุ/กล่อง	ราคา/โหล
59	884C	สีเงิน	1 โหล	396.-

# กันชนประตูโซโล

## MAGNETIC DOOR STOPPER



ทำจาก STAINLESS

CODE	NO.	บรรจุ/กล่อง	บรรจุ/ลัง	ราคาอันละ(บาท)
21331	228	30	120	70.-

ทำจาก STAINLESS

CODE	NO.	บรรจุ/กล่อง	บรรจุ/ลัง	ราคาอันละ(บาท)
16569	218 SC	50	200	70.-



ทำจาก STAINLESS

CODE	NO.	บรรจุ/กล่อง	บรรจุ/ลัง	ราคาอันละ(บาท)
16572	288	30	120	100.-

ทำจาก STAINLESS

CODE	NO.	บรรจุ/กล่อง	บรรจุ/ลัง	ราคาอันละ(บาท)
16571	240 SC	12	60	80.-



ทำจาก STAINLESS

CODE	NO.	บรรจุ/กล่อง	บรรจุ/ลัง	ราคาอันละ(บาท)
19029	220 SC	12	60	90.-

ทำจาก STAINLESS

CODE	NO.	บรรจุ/กล่อง	บรรจุ/ลัง	ราคาอันละ(บาท)
19013	250 SS	12	60	100.-



ทำจาก STAINLESS

CODE	NO.	บรรจุ/กล่อง	บรรจุ/ลัง	ราคาอันละ(บาท)
21332	238	30	120	110.-

ทำจาก STAINLESS

CODE	NO.	บรรจุ/กล่อง	บรรจุ/ลัง	ราคาอันละ(บาท)
16570	222 SC	12	60	110.-



ทำจาก ZINC

CODE	NO.	บรรจุ/กล่อง	บรรจุ/ลัง	ราคาอันละ(บาท)
21333	399	30	120	130.-

หมายเหตุ-ราคาสินค้าอาจเปลี่ยนแปลงโดยไม่ต้องแจ้งให้ทราบล่วงหน้า

**กลอนสแตนเลสประตูโซโล**  
**STAINLESS STEEL BOLTS**



No.502



No.504



No.506

CODE	NO.	บรรจุ/กล่อง	ราคาอันละ(บาท)
17829	502-2"	12	20.-
17830	504-4"	12	35.-
17831	506-6"	12	55.-

**กลอนสแตนเลสประตูโซโล No.104-4"**  
**STAINLESS STEEL AUTO BOLTS**

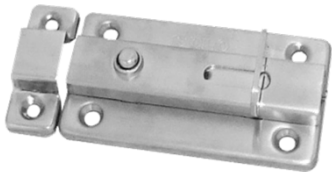

S/S 201 self-action door bolt

CODE	NO.	บรรจุ/กล่อง	ราคาอันละ(บาท)
19011	104-4" SS	12	60.-

**กลอนค้ำประตูโซโล**  
**BOLTS**



No.328



No.328

CODE	NO.	บรรจุ/กล่อง	ราคาชุดละ (บาท)
18769	328 SS	12	140.-
18990	328AC	12	140.-

**กลอนประตูโซโล**  
**BOLTS**



No.321 SS



No.322 AC

CODE	NO.	ขนาด	บรรจุ/กล่อง	ราคาชุดละ (บาท)
18789	321 SS	3.1/2"	12	80.-
18949	321 AC	3.1/2"	12	80.-
18969	322 SS	5"	12	100.-
18989	322 AC	5"	12	100.-

**กลอนประตูกลมโซโล**  
**BOLTS**



SS

ทำจากสแตนเลส

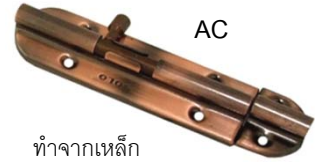

AC

ทำจากเหล็ก

CODE	NO.	ขนาด	บรรจุ/กล่อง/ลัง	ราคาชุดละ (บาท)
19009	404 SS	4"	12 / 144	32.-
19010	404 AC	4"	12 / 144	32.-

**STAINLESS STEEL BOLTS**



SS

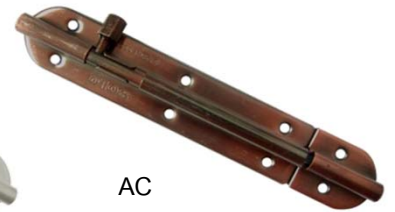

AC

CODE	NO.	ขนาด	บรรจุ/กล่อง/ลัง	ราคาชุดละ (บาท)
22809	604 SS	4"	12 / 120	50.-
25472	604 AC	4"	12 / 120	65.-
21329	606 SS	6"	12 / 120	60.-
21330	607 AC	6"	13 / 120	70.-

## มือจับหน้าต่างสแตนเลสโซโล

### WINDOW HANDLE



SS 304 with S/S 201 Screws

CODE	NO.	บรรจุ กล่อง / ลัง	ราคาชุดละ (บาท)
22729	WHD 1125-5"	12 / 120	100.-
22730	WHD 1150-6"	12 / 72	120.-



SS 304 with S/S 201 Screws

CODE	NO.	บรรจุ กล่อง / ลัง	ราคาชุดละ (บาท)
22731	WHD 3110-4"	12 / 96	85.-

## ขอสับหน้าต่างสแตนเลสโซโล

### WINDOW HOOK



SS 304 with S/S 201 Screws

CODE	NO.	บรรจุ กล่อง / ลัง	ราคาชุดละ (บาท)
22749	WHK 53150-6"	12 / 120	120.-

**SOLO**<sup>®</sup>  
SYMBOL OF QUALITY

## กลอนเศรษฐีโซโล

### MILLIONAIRE BOLT



CODE	NO.	ขนาด	บรรจุ/กล่อง	ราคาชุดละ (บาท)
8513	8012 PVD	12"	30 ชุด	1,365.-

## กลอนสับหน้าต่าง โซโล NO. 03

### WINDOW PULLS NO. 03



CODE	NO.	COLOR	ราคาอันละ(บาท)
6521	03 AB	ทองเหลืองรมดำ	285.-
6522	03 AC	ทองแดงรมดำ	285.-

## กลอนสับหน้าต่าง โซโล NO. 04

### WINDOW PULLS NO. 04



CODE	NO.	COLOR	ราคาอันละ(บาท)
6523	04 SS	สแตนเลส ขัดด้าน	285.-
6524	04 AB	ทองเหลืองรมดำ	285.-
6525	04 AC	ทองแดงรมดำ	285.-

**กุญแจลูกบิดประตู โซโล**  
**CYLINDRICAL LOCK**



CODE	NO.	บรรจุ/กล่อง	ราคาถูกละ
5713	2991 SS/SP	6	380.-

CODE	NO.	บรรจุ/กล่อง	ราคาถูกละ
14209	2911 SS/SP	6	380.-



CODE	NO.	บรรจุ/กล่อง	ราคาถูกละ
8749	7800 SS/PB	6	440.-

CODE	NO.	บรรจุ/กล่อง	ราคาถูกละ
9181	7800 SB/PB	6	440.-



**กุญแจลูกบิดประตูมุ้งลวด**  
**SCREEN DOOR LOCK**

CODE	NO.	บรรจุ/กล่อง	ราคาถูกละ
20929	7800 BP/PB	6	440.-



CODE	NO.	บรรจุ/กล่อง	ราคาถูกละ
14989	8844 AC	6	400.-
5458	8844 SS	6	350.-

**กุญแจลูกบิดทางผ่าน โซโล**  
**PASSAGE LATCH**



CODE	NO.	บรรจุ/กล่อง	ราคาถูกละ
8889	T01-CP	6	500.-
8891	T01-PVD	6	680.-

**กุญแจลูกบิดประตูโรงแรม โซโล**  
**HOTEL LOCKSET**



กุญแจไขด้านเดียว



CODE	NO.	บรรจุ/กล่อง	ราคาถูกละ
10209	6686	6	480.-

## กุญแจลูกบิดประตู โซโล

### CYLINDRICAL LOCKSET

DOOR THICKNESS 28-45 mm ,BACKSET 60 mm.



CODE	NO.	บรรจุ/กล่อง	บรรจุ/ลิ้ง	ราคาถูกละ
10050	95D-5870 SS	6	24	360.-



CODE	NO.	บรรจุ/กล่อง	บรรจุ/ลิ้ง	ราคาถูกละ
10043	95D-5870 AC	6	24	410.-



CODE	NO.	บรรจุ/กล่อง	บรรจุ/ลิ้ง	ราคาถูกละ
11569	95D-201 SP/SS	6	24	435.-



CODE	NO.	บรรจุ/กล่อง	บรรจุ/ลิ้ง	ราคาถูกละ
11569	95D-9210 PVD	6	24	725.-

**กุญแจลูกบิดประตูระบบป้องกันกุญแจผี โซโล**  
**CYLINDRICAL LOCKSET 3/W ROUND KEYS**



ดอกกุญแจระบบป้องกันกุญแจผี



CODE	NO.	บรรจุ/กล่อง	ราคาถูกละ
3169	6800 SS-PB	6	520.-



CODE	NO.	บรรจุ/กล่อง	ราคาถูกละ
3175	5831 WA	6	570.-



CODE	NO.	บรรจุ/กล่อง	ราคาถูกละ
3170	6800 SB-PB	6	520.-



CODE	NO.	บรรจุ/กล่อง	ราคาถูกละ
3174	8800 AC	6	550.-



CODE	NO.	บรรจุ/กล่อง	ราคาถูกละ
3171	6800 BN-PB	6	520.-

**กุญแจลูกบิดประตู โซโล**  
**CYLINDRICAL LOCKSET**



CODE	NO.	บรรจุ/กล่อง	ราคาสุทธิ
3953	94D-86 SS	6	350.-

CODE	NO.	บรรจุ/กล่อง	ราคาสุทธิ
3952	94D-86 AC	6	400.-



CODE	NO.	บรรจุ/กล่อง	ราคาสุทธิ
4055	94D-86 PB	6	400.-

CODE	NO.	บรรจุ/กล่อง	ราคาสุทธิ
3949	94D-222 SS	6	400.-



CODE	NO.	บรรจุ/กล่อง	ราคาสุทธิ
3950	94D-222 AC	6	450.-

**กุญแจลูกบิดประตูโซโล(ระบบ 6 ลูกป็น)**



CODE	NO.	แบบ	บรรจุ/กล่อง	ราคาสุทธิ
8772	686 AC	กล่อง	6	520.-
8897	686 AC	แขวน	6	530.-

CODE	NO.	แบบ	บรรจุ/กล่อง	ราคาสุทธิ
8771	686 SS	กล่อง	6	470.-
8898	686 SS	แขวน	6	480.-



CODE	NO.	แบบ	บรรจุ/กล่อง	ราคาสุทธิ
8774	688 AC	กล่อง	6	540.-
8899	688 AC	แขวน	6	550.-

CODE	NO.	แบบ	บรรจุ/กล่อง	ราคาสุทธิ
8773	688 SS	กล่อง	6	490.-
8900	688 SS	แขวน	6	500.-



กุญแจลูกบิดประตู โซโล  
CYLINDRICAL LOCK



CODE	NO.	บรรจุ/กล่อง	ราคาถูกละ
4058	94D-85 AC	6	400.-

CODE	NO.	บรรจุ/กล่อง	ราคาถูกละ
16809	9800 AC	6	550.-



CODE	NO.	บรรจุ/กล่อง	ราคาถูกละ
3892	2286 WA	6	390.-

CODE	NO.	บรรจุ/กล่อง	ราคาถูกละ
3890	2250 WA	6	385.-



CODE	NO.	บรรจุ/กล่อง	ราคาถูกละ
3892	2286 WA/PB	6	420.-

CODE	NO.	บรรจุ/กล่อง	ราคาถูกละ
25265	2286 WA/AC	6	420.-

กุญแจลูกบิดและลิ้น

COMBO LOCKSET



88+2201 SS

88+2201 AC

88+2201 PB

CODE	NO.	บรรจุ/กล่อง	ราคาชุดละ/ บาท
3909	88+2201SS	6	970.-
3755	88+2201AC	6	1,020.-
3756	88+2201PB	6	1,020.-

**กุญแจลูกบิดประตู โซโล**  
**RESIDENTIAL LOCKSET**



สแตนเลส งานเล็ก Ø65 มม.

CODE	NO.	บรรจุ/กล่อง	บรรจุ/ลัง	ราคา/ลูก
19729	C 531 SS	6	24	360.-



สแตนเลส งานเล็ก Ø65 มม.

CODE	NO.	บรรจุ/กล่อง	บรรจุ/ลัง	ราคา/ลูก
19730	C 532 SS	6	24	390.-



สแตนเลส งานใหญ่ Ø 75 มม.

CODE	NO.	บรรจุ/กล่อง	บรรจุ/ลัง	ราคา/ลูก
20289	E 532 SS	6	24	410.-



สแตนเลส งานใหญ่ Ø 75 มม.

CODE	NO.	บรรจุ/กล่อง	บรรจุ/ลัง	ราคา/ลูก
20309	E 533 SS	6	24	420.-



ทองเหลือง งานใหญ่ Ø 75 มม.

CODE	NO.	บรรจุ/กล่อง	บรรจุ/ลัง	ราคา/ลูก
21109	S 538 AC	6	24	500.-



สแตนเลส งานใหญ่ Ø 75 มม.

CODE	NO.	บรรจุ/กล่อง	บรรจุ/ลัง	ราคา/ลูก
21110	E 538 SS/SP	6	24	450.-



ทองเหลือง งานเล็ก Ø65 มม.

CODE	NO.	บรรจุ/กล่อง	บรรจุ/ลัง	ราคา/ลูก
21129	A 585 AC	6	24	440.-

กุญแจลูกบิดประตูห้องน้ำ โซโล (ไม่มีดอกกุญแจ)

**SOLO**<sup>®</sup>

TOP SECURITY LOCKS

CYLINDRICAL LOCKSET



CODE	NO.	บรรจุ/กล่อง	ราคาถูกละ
3956	94D-86BK-AC	6	390.-



CODE	NO.	บรรจุ/กล่อง	ราคาถูกละ
4059	94D-86BK-SS	6	340.-



CODE	NO.	บรรจุ/กล่อง	ราคาถูกละ
8150	94D-222BK-AC	6	440.-



CODE	NO.	บรรจุ/กล่อง	ราคาถูกละ
8149	94D-222BK-SS	6	390.-



CODE	NO.	บรรจุ/กล่อง	ราคาถูกละ
9113	7800 BK-SS/PB	6	375.-



CODE	NO.	บรรจุ/กล่อง	ราคาถูกละ
9114	7800 BK-BN/PB	6	375.-



CODE	NO.	บรรจุ/กล่อง	ราคาถูกละ
9182	7800 BK-SB/PB	6	375.-



CODE	NO.	บรรจุ/กล่อง	ราคาถูกละ
18649	2286BK-WA	6	360.-

\*บริษัทฯ สงวนสิทธิ์ในการเปลี่ยนแปลงราคา โดยไม่ต้องแจ้งให้ทราบล่วงหน้า

**กุญแจลูกบิดประตูห้องน้ำ โซโล (ไม่มีดอกกุญแจ)**

**BATHROOM LOCKSET**



สแตนเลส งานเล็ก Ø65 มม.

CODE	NO.	บรรจุ/กล่อง	บรรจุ/ตั้ง	ราคาถูกละ
19731	C 531 BK SS	6	24	350.-



สแตนเลส งานเล็ก Ø65 มม.

CODE	NO.	บรรจุ/กล่อง	บรรจุ/ตั้ง	ราคาถูกละ
19732	C 532 BK SS	6	24	380.-



สแตนเลส งานใหญ่ Ø 75 มม.

CODE	NO.	บรรจุ/กล่อง	บรรจุ/ตั้ง	ราคาถูกละ
20329	E 532 BK SS	6	24	400.-



สแตนเลส งานใหญ่ Ø 75 มม.

CODE	NO.	บรรจุ/กล่อง	บรรจุ/ตั้ง	ราคาถูกละ
20349	E 533 BK SS	6	24	410.-

**กุญแจลินตาย โซโล**  
**DEADBOLT LOCKS**

**SOLO**<sup>®</sup>  
TOP SECURITY



ไขข้างเดียว

CODE	NO.	บรรจุ/กล่อง	ราคาถูกละ
21809	8801 SS	6	500.-



ไขข้างเดียว

CODE	NO.	บรรจุ/กล่อง	ราคาถูกละ
21810	8801 AC	6	550.-



ไขข้างเดียว

CODE	NO.	บรรจุ/กล่อง	ราคาถูกละ
21989	3301 SS	6	420.-



ไขข้างเดียว

CODE	NO.	บรรจุ/กล่อง	ราคาถูกละ
21990	3301 AC	6	470.-



ไขข้างเดียว

CODE	NO.	บรรจุ/กล่อง	ราคาถูกละ
23209	3301 PB	6	470.-



ไขข้างเดียว

CODE	NO.	บรรจุ/กล่อง	ราคาถูกละ
3896	2201 SS	6	390.-



ไขข้างเดียว

CODE	NO.	บรรจุ/กล่อง	ราคาถูกละ
3894	2201 AC	6	440.-



ไขข้างเดียว

CODE	NO.	บรรจุ/กล่อง	ราคาถูกละ
3895	2201 PB	6	440.-



ไข 2 ข้าง

CODE	NO.	บรรจุ/กล่อง	ราคาถูกละ
3898	2202 SS	6	460.-



ไข 2 ข้าง

CODE	NO.	บรรจุ/กล่อง	ราคาถูกละ
3897	2202 AC	6	510.-



ไข 2 ข้าง

CODE	NO.	บรรจุ/กล่อง	ราคาถูกละ
7749	2202 PB	6	510.-

กุญแจลูกบิดเขาควย โซโล

TUBULAR LEVER LOCK



CODE	NO.	บรรจุ/กล่อง	บรรจุ/ลิ้ง	ราคาถูกละ
18049	9431 (A) SN	6	12	600.-

CODE	NO.	บรรจุ/กล่อง	บรรจุ/ลิ้ง	ราคาถูกละ
19430	9471 (A) SN	6	12	600.-



CODE	NO.	บรรจุ/กล่อง	บรรจุ/ลิ้ง	ราคาถูกละ
19389	9431 (A) WW	6	12	600.-



CODE	NO.	บรรจุ/กล่อง	บรรจุ/ลิ้ง	ราคาถูกละ
19449	9471 (A) WW	6	12	600.-



CODE	NO.	บรรจุ/กล่อง	บรรจุ/ลิ้ง	ราคาถูกละ
18089	9431 (A) GPSN	6	12	620.-



CODE	NO.	บรรจุ/กล่อง	บรรจุ/ลิ้ง	ราคาถูกละ
20909	9471 (A) BP	6	12	650.-



CODE	NO.	บรรจุ/กล่อง	บรรจุ/ลิ้ง	ราคาถูกละ
18069	9431 (A) AC	6	12	650.-



CODE	NO.	บรรจุ/กล่อง	บรรจุ/ลิ้ง	ราคาถูกละ
20431	9481 (A) PB	6	12	650.-

กุญแจลูกบิดเขาควาย โซโล  
TUBULAR LEVER LOCK

**SOLO**<sup>®</sup>  
TOP SECURITY LOCKS



CODE	NO.	บรรจุ/กล่อง	บรรจุ/ลิ้ง	ราคาถูกละ
19469	9441 (A) SN	6	12	620.-



CODE	NO.	บรรจุ/กล่อง	บรรจุ/ลิ้ง	ราคาถูกละ
19409	9481 (A) SN	6	12	600.-



CODE	NO.	บรรจุ/กล่อง	บรรจุ/ลิ้ง	ราคาถูกละ
21991	9911 (A) SN	6	12	650.-



CODE	NO.	บรรจุ/กล่อง	บรรจุ/ลิ้ง	ราคาถูกละ
19429	9481 (A) WW	6	12	600.-



CODE	NO.	บรรจุ/กล่อง	บรรจุ/ลิ้ง	ราคาถูกละ
22549	5411 (A) SN	6	12	550.-



CODE	NO.	บรรจุ/กล่อง	บรรจุ/ลิ้ง	ราคาถูกละ
20889	9481 (A) BP	6	12	650.-

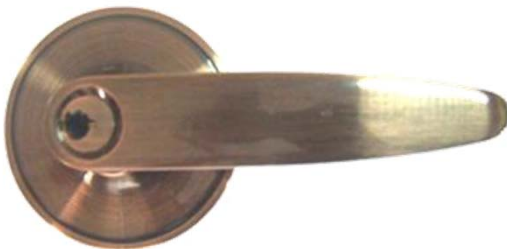

CODE	NO.	บรรจุ/กล่อง	บรรจุ/ลิ้ง	ราคาถูกละ
22550	5411 (A) AC	6	12	580.-

กุญแจแขวดยห้องน้ำ โซโล (ไม่มีดอกกุญแจ)  
BATHROOM LEVER LOCK



CODE	NO.	บรรจุ/กล่อง	บรรจุ/ตั้ง	ราคาถูกละ
19552	99 SN	6	12	620.-



CODE	NO.	บรรจุ/กล่อง	บรรจุ/ตั้ง	ราคาถูกละ
19529	9441 (A) BK SN	6	12	570.-



CODE	NO.	บรรจุ/กล่อง	บรรจุ/ตั้ง	ราคาถูกละ
19629	9431 (A) BK SN	6	12	550.-



CODE	NO.	บรรจุ/กล่อง	บรรจุ/ตั้ง	ราคาถูกละ
19511	9471 (A) BK SN	6	12	550.-



CODE	NO.	บรรจุ/กล่อง	บรรจุ/ตั้ง	ราคาถูกละ
19489	9431 (A) BK WW	6	12	550.-



CODE	NO.	บรรจุ/กล่อง	บรรจุ/ตั้ง	ราคาถูกละ
19512	9471 (A) BK WW	6	12	550.-



CODE	NO.	บรรจุ/กล่อง	บรรจุ/ตั้ง	ราคาถูกละ
19649	9431 (A) BK AC	6	12	600.-



CODE	NO.	บรรจุ/กล่อง	บรรจุ/ตั้ง	ราคาถูกละ
19509	9481 (A) BK SN	6	12	550.-



CODE	NO.	บรรจุ/กล่อง	บรรจุ/ตั้ง	ราคาถูกละ
19510	9481 (A) BK WW	6	12	550.-



กุญแจเขาคายทางผ่าน โซโล (ไม่มีดอกกุญแจ)

**PASSAGE LEVER LOCK**



CODE	NO.	บรรจุ/กล่อง	บรรจุ/ลิ้ง	ราคาถูกละ
19549	9431 (A) PS SN	6	12	550.-



CODE	NO.	บรรจุ/กล่อง	บรรจุ/ลิ้ง	ราคาถูกละ
20429	9481 (A) PS SN	6	12	550.-



CODE	NO.	บรรจุ/กล่อง	บรรจุ/ลิ้ง	ราคาถูกละ
19551	9431 (A) PS WW	6	12	550.-



CODE	NO.	บรรจุ/กล่อง	บรรจุ/ลิ้ง	ราคาถูกละ
20430	9481 (A) PS AC	6	12	600.-



CODE	NO.	บรรจุ/กล่อง	บรรจุ/ลิ้ง	ราคาถูกละ
19550	9431 (A) PS AC	6	12	600.-

กณแจมือจับประตูโลหะ  
ENTRANCE HANDLE SET

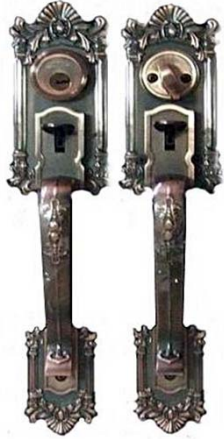

AC

AB

CODE	NO.	ราคาชุดละ
22252	9161 AC	1,950.-

CODE	NO.	ราคาชุดละ
22569	9161 AB	1,950.-

CODE	NO.	ราคาชุดละ
22253	9121 AC	1,950.-
23049	9121 AB	1,950.-



CODE	NO.	ราคาชุดละ
22250	9222 AC	1,950.-

CODE	NO.	ราคาชุดละ
22254	9233 AC	2,150.-

CODE	NO.	ราคาชุดละ
22255	9244 AC	2,250.-



CODE	NO.	ราคาชุดละ
22251	9211 AC	1,950.-

# กุญแจมือจับประตูใหญ่โซโล

## ENTRANCE HANDLE SET

# SOLO®

TOP SECURITY LOCKS



CODE	NO.	ราคาชุดละ
22233	8183 AC	1,800.-



CODE	NO.	ราคาชุดละ
22211	8211 AC	1,800.-



CODE	NO.	ราคาชุดละ
22229	8211 SN	1,800.-



CODE	NO.	ราคาชุดละ
22232	8251 GPCP	1,950.-



CODE	NO.	ราคาชุดละ
22231	8251 GPSN	1,950.-



CODE	NO.	ราคาชุดละ
22210	8210 SN	1,800.-



CODE	NO.	ราคาชุดละ
22589	8210 AB	1,800.-



CODE	NO.	ราคาชุดละ
22209	8210 AC	1,800.-



CODE	NO.	ราคาชุดละ
22230	8251 GPBP	1,950.-



CODE	NO.	ราคาชุดละ
22249	8183 SN	1,800.-

มือจับเสริมประตู โซโล

DUMMY SINGLE HANDLE



CODE	NO.	ราคาอันละ
22539	9161 AC	750.-
22609	9161 AB	750.-



CODE	NO.	ราคาอันละ
22540	9121 AC	750.-
23069	9121 AB	750.-



CODE	NO.	ราคาอันละ
22537	9222 AC	750.-



CODE	NO.	ราคาอันละ
22556	9233 AC	750.-



CODE	NO.	ราคาอันละ
22557	9244 AC	750.-



CODE	NO.	ราคาอันละ
22536	8183 SN	650.-



CODE	NO.	ราคาอันละ
22533	8251 GPSN	700.-
22534	8251 GP/CP	700.-
22532	8252 GP/BP	700.-



CODE	NO.	ราคาอันละ
22509	8210 AC	650.-
22529	8210 SN	650.-



AC

SN

CODE	NO.	ราคาอันละ
22530	8211 AC	650.-
22531	8211 SN	650.-

กุญแจเขาควาย กุญแจมือจับประตูลายโบราณ โซโล  
**MOTISE LOCK ENTRANCE HANDLE SET**



M 22201 SB/GP    M 22203 GP/SN    M 22204 GP/SN



2246 PB/BN    2246 AC    M 22207 GP/SN

กุญแจเขาควาย โซโล  
**MORTISE LOCK**

CODE	NO.	ราคาชุดละ (บาท)
3753	M 22201 SB/GP	2,040.-
3752	M 22203 GP/SN	2,040.-
3751	M 22204 GP/SN	2,040.-
3750	M 22207 GP/SN	2,040.-
3749	2246 PB/BN	1,650.-
3748	2246 AC	1,350.-

กุญแจเขาควาย โซโล  
**LEVER HANDLE LOCKS**



FRONT

BAC

CODE	NO.	ราคาชุดละ/บาท
8769	5011 PVD	2,915.-

กุญแจเขาควางระบบป้องกันกุญแจผี โซโล ดอกกุญแจทรงกลม

**MORTISE LOCKSETS**



NO.M5561 AC



NO.M5561 SB/PB



CODE	NO.	ราคาชุดละ
3691	M 5561 AC	1,400.-
3692	M 5561 SB/PB	1,500.-
3690	M 5532 BN/PB	2,400.-
3693	M 5536 AC	2,550.-
3694	M 5536 SB/PB	2,650.-
3689	M 5539 SS/SP (ดอก 5)	2,150.-



กุญแจเขาควางระบบป้องกันกุญแจผี โซโล ดอกกุญแจคอมพิวเตอร์



NO.M5532 BN/PB



NO.M5536 AC



NO.M5536 SB/PB



NO.7799 BN/GP



NO.5539 SS/SP(ดอก 5)



NO. 7777 GP



NO. 7788 BN/GP



CODE	NO.	ราคาชุดละ
3709	7777 GP	2,150.-
3710	7788 BN/GP	2,150.-
3711	7799 BN/GP	2,150.-

กุญแจเขาควาง โซโล ดอกกุญแจรุ่น 22



M 2205 AC

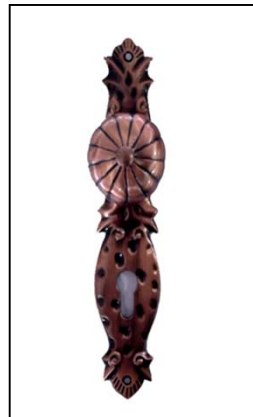

M 2206 AC



CODE	NO.	ราคาชุดละ
3695	M 2205 AC	1,450.-
3696	M 2206 AC	1,450.-

กุญแจเขาควย โซโล  
MORTISE LOCKS



**SOLO**<sup>®</sup>  
TOP SECURITY LOCKS



CODE	NO.	ราคาชุดละ(บาท)
6609	3311 PWT	2,350.-



CODE	NO.	ราคาชุดละ(บาท)
6610	3311 AB	2,350.-



CODE	NO.	ราคาชุดละ(บาท)
9149	3312 AC	2,350.-



CODE	NO.	ราคาชุดละ(บาท)
6613	3639 PB	2,900.-



CODE	NO.	ราคาชุดละ(บาท)
6611	3312 PWT	2,350.-



CODE	NO.	ราคาชุดละ(บาท)
6612	3312 AB	2,350.-

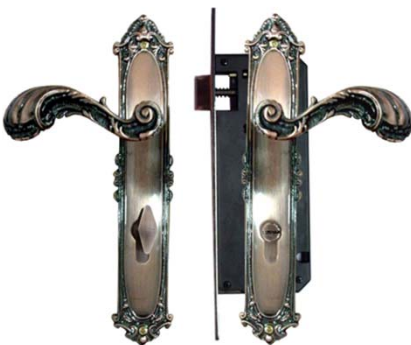

CODE	NO.	ราคาชุดละ(บาท)
6614	3639 AC	2,900.-



CODE	NO.	ราคาชุดละ(บาท)
6615	3639 AB	2,900.-



CODE	NO.	ราคาชุดละ(บาท)
6616	3639 PWT	2,900.-

กุญแจเขาควางย โซโล  
MORTISE LOCKS



**SOLO**<sup>®</sup>  
TOP SECURITY LOCKS



CODE	NO.	ราคาชุดละ
6512	M2252 CP/SS	1,600.-

CODE	NO.	ราคาชุดละ
6510	M2252 PB/SS	1,600.-

CODE	NO.	ราคาชุดละ
6511	M2252 PB/BS	1,600.-



CODE	NO.	ราคาชุดละ
6513	M2552 SC	1,600.-

CODE	NO.	ราคาชุดละ
6514	M2247BN/RG	1,600.-



CODE	NO.	ราคาชุดละ
6515	M2862 SS/RG	1,600.-

CODE	NO.	ราคาชุดละ
6509	M2552 PB/BS	1,600.-





CODE	NO.	ราคาชุดละ(บาท)
9153	3311 PWT	1,750.-



CODE	NO.	ราคาชุดละ(บาท)
9152	3311 AB	1,750.-



CODE	NO.	ราคาชุดละ(บาท)
9155	3312 PWT	1,750.-



CODE	NO.	ราคาชุดละ(บาท)
9154	3312 AC	1,750.-



3639PB (ดอก 5 )



3639AB



3639AC (ดอก 5)



3639PW

CODE	NO.	ราคาชุดละ(บาท)
9151	3639 PB	2,150.-

CODE	NO.	ราคาชุดละ(บาท)
9150	3639 AB	2,150.-

CODE	NO.	ราคาชุดละ(บาท)
7949	3639 AC	2,150.-
10809	3639 PWT	2,150.-

**กุญแจเขาคววย โซโล**  
**LEVER LOCKS**



**SOLO**<sup>®</sup>  
TOP SECURITY LOCKS

ทำจาก ZINC



SN



AC

CODE	NO.	ราคาชุดละ
20689	EX810 SN	990.-
22929	EX810 AC	1,040.-



CODE	NO.	ราคาชุดละ
20691	EX985 AC	1,190.-

**กุญแจเขาคววย โซโล**  
**LEVER LOCKS**



CODE	NO.	ราคาชุดละ
20690	EX983 AC	1,290.-



CODE	NO.	ราคาชุดละ
22553	ES 807 SS/SP	1,150.-



CODE	NO.	ราคาชุดละ
22555	ES 870 SS/SP	1,150.-
22554	ES 811 SS/SP	1,150.-



CODE	NO.	ราคาชุดละ
22669	ES 979 AC	1,250.-

กุญแจเขาควาง โซโล  
MORTISE LOCKS



5523

CODE	NO.	ราคาชุดละ
20692	MSS523 SS/SP	1,950.-



CODE	NO.	ราคาชุดละ
20693	MSS529 SS/SP	2,150.-



5530

CODE	NO.	ราคาชุดละ
20694	MSS530 SS/SP	2,150.-



5531

CODE	NO.	ราคาชุดละ
20695	MSS531 SS/SP	2,150.-



CODE	NO.	ราคาชุดละ
25277	MMS 511 SS	1,475.-



CODE	NO.	ราคาชุดละ
25272	MSN 210 SS	1,245.-



CODE	NO.	ราคาชุดละ
25273	MSN 212 SS	1,245.-



CODE	NO.	ราคาชุดละ
25274	MSN 213 SS	1,245.-

กุญแจเขาควาย โซโล  
MORTISE LOCKS

ทำจาก STAINLESS ( ดอก 5 ดอก)



**SOLO**<sup>®</sup>

TOP SECURITY LOCKS



CODE	NO.	ราคาชุดละ
21769	EM994 AC	1,850.-



CODE	NO.	ราคาชุดละ
20697	MST8801 SS/SP	2,950.-



CODE	NO.	ราคาชุดละ
20696	MST8802 SS/SP	2,950.-



CODE	NO.	ราคาชุดละ
20698	MST8825 SS/SP	2,950.-



CODE	NO.	ราคาชุดละ
22551	EM 855 SS/SP	1,750.-



CODE	NO.	ราคาชุดละ
22552	EM 855 BN/PB	1,850.-

**มือจับประตู โซโล (Dummy)**  
**MORTISE LOCKS DUMMY**



ทำจาก STAINLESS



CODE	NO.	ราคาชุดละ
20710	MST8801 SS/SP	2,250.-



CODE	NO.	ราคาชุดละ
20709	MST8802 SS/SP	2,250.-



CODE	NO.	ราคาชุดละ
20711	MST8825 SS/SP	2,250.-

**กลแจประตบานเลื่อน โซโล**  
**ENTRANCE LOCK**



CODE	NO.	ราคาชุดละ
21770	SLD100 SN	1,695.-
25166	SLD100 AC	1,795.-

**มือจับประตบานเลื่อน โซโล**  
**ENTRANCE LOCK DUMMY**



CODE	NO.	ราคาชุดละ
21789	SLD100 SN	950.-
25168	SLD100 AC	1,050.-

กุญแจล็อกพวงมาลัย โซโล

**STEERING WHEEL LOCKS**



CODE	NO.	บรรจุ/กล่อง	ราคาชุดละ(บาท)
216	108-77-81	1 ชุด	1,500.-



CODE	NO.	บรรจุ/กล่อง	ราคาชุดละ(บาท)
214	108-55-80	1 ชุด	2,000.-



CODE	NO.	บรรจุ/กล่อง	ราคาชุดละ(บาท)
2686	1819	1 ชุด	880.-



CODE	NO.	บรรจุ/กล่อง	ราคาชุดละ(บาท)
217	108-99-80	1 ชุด	2,000.-

กุญแจล็อกเกียร์ โซโล

**GEAR LEVER LOCKS**



CODE	NO.	บรรจุ/กล่อง	ราคาชุดละ(บาท)
209	1092	1 ชุด	4,190.-

โซลคอปประตู โซโล  
DOOR CLOSERS

UL  
ISO 9001

**SOLO**<sup>®</sup>  
SYMBOL OF QUALITY



CODE	NO.	รับน้ำหนักประตูได้สูงสุด	บรรจุ / ลัง	ราคาชุดละ/บาท
25216	2545 (สีเงิน)	25 - 45 กก.	6 ชุด	600.-
25217	2545 (สีขาว)	25 - 45 กก.	6 ชุด	600.-
25218	2545 (สีน้ำตาล)	25 - 45 กก.	6 ชุด	600.-

โซลอปประตู โซโล  
DOOR CLOSERS

UL  
ISO 9002

**SOLO**<sup>®</sup>  
SYMBOL OF QUALITY



No.501



No.502



No.503

CODE	NO.	รับน้ำหนักประตูได้สูงสุด	บรรจุ / ลัง	ราคาชุดละ/บาท
14249	501	< 25 กก.	6 ชุด	650.-
14251	502	25 - 45 กก.	6 ชุด	750.-
14253	503	45 - 75 กก.	6 ชุด	950.-



บานพับประตูสแตนเลส โซโล

STAINLESS STEEL HINGES WITH BALL BEARING

**SOLO**<sup>®</sup>

SYMBOL OF QUALITY



บานพับประตูสแตนเลสโซโล

CODE	NO.	ขนาด	บรรจุ/กล่อง	ราคาคู่ละ/บาท
20369	3432525 SS	3"x2.5"x2.5 mm	12	150.-
20370	3443025 SS	4"x3"x2.5 mm	12	230.-
20371	3443030 SS	4"x3"x3.0 mm	12	290.-
20372	3453030 SS	5"x3"x3.0 mm	12	490.-



บานพับประตูสแตนเลสโซโล

CODE	NO.	COLOR	สี	ขนาด	บรรจุ/กล่อง	ราคาคู่ละ/บาท
20409	1143020/3 ตัวชุด	SS	สแตนเลส	4"x3"x2.0 mm	24	150.-
25477	1143020/4 ตัวชุด	SS	สแตนเลส	4"x3"x2.0 mm	24	200.-
20374	1143025/2 ตัวชุด	SS	สแตนเลส	4"x3"x2.5 mm	24	120.-
20410	1143025/3 ตัวชุด	SS	สแตนเลส	4"x3"x2.5 mm	24	180.-
20389	1143025	AC	ทองแดงรมดำ	4"x3"x2.5 mm	24	180.-
20390	1143025	PB	ทองเหลือง	4"x3"x2.5 mm	24	220.-
21569	1153025	AC	ทองแดงรมดำ	5"x3"x2.5 mm	24	220.-

**ฝากรอบลูกบิดประตูโซโล No.1108**  
**KNOB CUP SOLO NO. 1108**



CODE	NO.	บรรจุ/กล่อง	ราคาอันละ/บาท
16549	1108	24	140.-

**กรรไกรตัดเหล็ก โซโล NO. 801**

**MINI BOLT CUTTER NO.801**



CODE	NO.	บรรจุ/กล่อง	บรรจุ/ตั้ง	ราคาอันละ
4569	801-8"	6	48	200.-



**กรรไกรตัดแผ่นโลหะ โซโล No.MC 2012-01**

**ALL PURPOSE SNIPS STEEL No.MC 2012-01**

CODE	NO.	บรรจุ/กล่อง	บรรจุ/ตั้ง	ราคาอันละ
22689	MC2012-01	6	60	125.-



**กรรไกรสแตนเลสตัดแผ่นโลหะ โซโล No.MC 2012-02**

**ALL PURPOSE SNIPS STAINLESS STEEL No.MC 2012-02**

CODE	NO.	บรรจุ/กล่อง	บรรจุ/ตั้ง	ราคาอันละ
22709	MC2012-02	6	60	150.-



**กรรไกรเอนกประสงค์โซโล No.MU 2016-02**

**MULTI-PURPOSE SNIPS STAINLESS STEEL No.MU 2016-02**

CODE	NO.	บรรจุ/กล่อง	บรรจุ/ตั้ง	ราคาอันละ
25587	MU2016-02	6	60	150.-



**กรรไกรเอนกประสงค์โซโล No.MU -202**

**MULTI-PURPOSE SNIPS STAINLESS STEEL No.MU -202**

CODE	NO.	บรรจุ/กล่อง	บรรจุ/ตั้ง	ราคาอันละ
25647	MU-202	6	60	150.-



**กรรไกรตัดเหล็กเส้น โซโล แบบ M (MCC) # 1242**

**BOLT CUTTER . M TYPE (MCC) # 1242**

กรรไกร CODE	ปาก กรรไกร CODE	ขนาด SIZE	Cutting capacity (Ø mm)	บรรจุ/กล่อง อัน	กรรไกร bolt cutter ราคาอันละ	ปากกรรไกร spare jaws ราคาอันละ
167	1355	12"	5	20	570.-	385.-
168	1356	14"	6	20	645.-	430.-
169	1357	18"	7	12	830.-	550.-
170	1358	24"	10	6	1,095.-	735.-
171	1359	30"	13	4	1,485.-	1,005.-
172	1360	36"	16	2	1,760.-	1,210.-
173	1361	42"	18	2	2,565.-	1,550.-

**กรรไกรตัดลวดสลิงโซโล # WR 1324-24"**

**WIRE ROPE CUTTER NO.WR 1324-24"**



CODE	NO.	บรรจุ/กล่อง	บรรจุ/ตั้ง	ราคาอันละ
25174	WR 1324-24"	1	6	800.-

**กรรไกรตัดสายเคเบิลโซโล**

**CABLE CUTTER**



CODE	NO.	บรรจุ/กล่อง	บรรจุ/ตั้ง	ราคาอันละ
25214	CC 9518-18"	1	6	500.-
25173	CC 9524-24"	1	6	700.-



**กรรไกรเอนกประสงค์โซโล No.MM302**

**MULTI-PURPOSE SNIPS STAINLESS STEEL No.MM302**

CODE	NO.	บรรจุ/กล่อง	บรรจุ/ตั้ง	ราคาอันละ
25646	MM302	6	60	150.-



กรรไกรตัดเหล็กแผ่นรัศมีวงกลมทรงอเมริกาโซโล ตัดซ้าย 49-10"  
AVIATION SNIPS(AMERICAN TYPE)

CODE	รุ่น	กล่อง/ลัง	ราคาอันละ (บาท)
25719	49-10"	6/48	200.-



กรรไกรตัดเหล็กแผ่นรัศมีวงกลมทรงอเมริกาโซโล ตัดตรง 50-10"  
AVIATION SNIPS(AMERICAN TYPE)

CODE	รุ่น	กล่อง/ลัง	ราคาอันละ (บาท)
25719	50-10"	6/48	200.-



กรรไกรตัดเหล็กแผ่นรัศมีวงกลมทรงอเมริกาโซโล ตัดขวา 51-10"  
AVIATION SNIPS(AMERICAN TYPE)

CODE	รุ่น	กล่อง/ลัง	ราคาอันละ (บาท)
25720	51-10"	6/48	200.-



กรรไกรตัดเหล็กแผ่นรัศมีวงกลมโซโล # 1110 - ตัดซ้าย  
HEAVY DUTY AVIATION SNIPS, LEFT CUT

CODE	รุ่น	บรรจุ/กล่อง	ราคาอันละ (บาท)
14030	1110-10"	6 อัน	350.-



กรรไกรตัดเหล็กแผ่นรัศมีวงกลมโซโล # 1210 - ตัดขวา  
HEAVY DUTY AVIATION SNIPS, RIGHT CUT

CODE	รุ่น	บรรจุ/กล่อง	ราคาอันละ (บาท)
14031	1210-10"	6 อัน	350.-

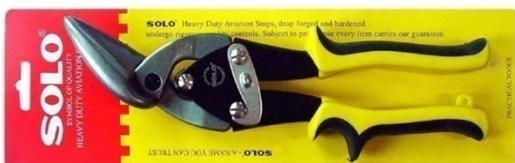

กรรไกรตัดเหล็กแผ่นรัศมีวงกลมโซโล # 1010- ตัดตรง  
HEAVY DUTY AVIATION SNIPS, STRAIGHT CUT

CODE	NO.	บรรจุ/กล่อง	ราคาอันละ (บาท)
11530	1010-10"	6 อัน	350.-

# SOLO<sup>®</sup>

SYMBOL OF QUALITY



กรรไกรตัดเหล็กแผ่นรัศมีวงกลมโซโล No.21-10" ตัดซ้าย  
HEAVY DUTY AVIATION SNIPS, LEFT CUT

CODE	รุ่น	บรรจุ/กล่อง	ราคาอันละ (บาท)
14032	21-10"	6	180.-

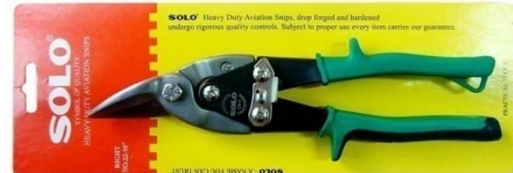

กรรไกรตัดเหล็กแผ่นรัศมีวงกลมโซโล No.22-10" ตัดขวา  
HEAVY DUTY AVIATION SNIPS, RIGHT CUT

CODE	รุ่น	บรรจุ/กล่อง	ราคาอันละ (บาท)
14034	22-10"	6	180.-



กรรไกรตัดเหล็กแผ่นรัศมีวงกลมโซโล No.20-10" ตัดตรง  
HEAVY DUTY AVIATION SNIPS, STRAIGHT CUT

CODE	รุ่น	บรรจุ/กล่อง	ราคาอันละ (บาท)
14033	20-10"	6	180.-

มีดตัดพรมโซโล # 525



CODE	NO.	กล่อง/ลัง	ราคาอันละ (บาท)
19089	525	12/72	65.-



มีดพับปกสายไฟโซโล

CODE	NO.	กล่อง/ลัง	ราคาอันละ (บาท)
18751	505	12/96	150



**กรรไกรตัดดั่งกะดี่โซโหล ทรงอังกฤษ No.E814**

**SNIPS ENGLAND TYPE No.E814**

CODE	NO.	บรรจุ/กล่อง	บรรจุ/ตั้ง	ราคาอันละ
6849	E 814 - 8"	6	60	190.-
6850	E 814 - 10"	6	36	220.-
2296	E 814 - 12"	6	36	400.-
2501	E 814 - 14"	6	24	600.-



**กรรไกรตัดดั่งกะดี่โซโหล ทรงอเมริกา No.A716**

**SNIPS AMERICAN TYPE No.A716**

CODE	NO.	บรรจุ/กล่อง	บรรจุ/ตั้ง	ราคาอันละ
2642	A716 - 8"	6	36	190.-
2643	A716 - 10"	6	36	200.-
2644	A716 - 12"	6	30	230.-



**กรรไกรตัดดั่งกะดี่โซโหล ปากงอ No. 607**

**IRON SCISSORS, BENT NOSE**

CODE	NO.	บรรจุ/กล่อง	บรรจุ/ตั้ง	ราคาอันละ
2500	607-7"	12	120	260.-



**กรรไกรตัดดั่งกะดี่โซโหล ทรงอเมริกา No.A726**

**SNIPS AMERICAN TYPE No.A726**

CODE	NO.	บรรจุ/กล่อง	บรรจุ/ตั้ง	ราคาอันละ
23170	A726-10"	6	36	200.-
23171	A726-13"	6	24	270.-



**กรรไกรตัดดั่งกะดี่โซโหล ปากตรง No. 617**

**IRON SCISSORS, STRAIGHT NOSE No.617**

CODE	NO.	บรรจุ/กล่อง	บรรจุ/ตั้ง	ราคาอันละ
12101	617-7"	12	120	240.-



**กรรไกรช่างทองโซโหล ปากงอ NO.907**

**GOLDSMITH SCISSORS, BENT NOSE NO.907**

CODE	NO.	บรรจุ/กล่อง	บรรจุ/ตั้ง	ราคาอันละ
6011	907-7"	12	120	260.-



**กรรไกรเอนกประสงค์โซโหล No. 577-7"**

**MULTIFUNCTION SHEARS NO.577-7"**

CODE	NO.	บรรจุ/กล่อง	บรรจุ/ตั้ง	ราคาอันละ
25326	577-7"	12	120	115.-



**กรรไกรช่างทองโซโหล ปากตรง No.917**

**GOLDSMITH SCISSORS, STRAIGHT NOSE No.917**

CODE	NO.	บรรจุ/กล่อง	บรรจุ/ตั้ง	ราคาอันละ
2291	917-7"	12	120	240.-



**กรรไกรเอนกประสงค์โซโหล No. 578-8"**

**MULTIFUNCTION SHEARS NO.578-8"**

CODE	NO.	บรรจุ/กล่อง	บรรจุ/ตั้ง	ราคาอันละ
25630	578-8"	6	60	125.-



**กรรไกรปากแหลมโซโล NO.808**

**SCISSORS NO.808**

CODE	NO.	บรรจุ/กล่อง	บรรจุ/ตั้ง	ราคา/อัน
24649	808-4.7"	12	480	28.-
24669	808-5.7"	12	360	33.-
24670	808-6.7"	12	240	38.-

**กรรไกรช่างตัดเสื้อโซโล**  
**TAILOR SCISSORS**



CODE	NO.	บรรจุ/กล่อง	บรรจุ/ตั้ง	ราคาอันละ
24729	8810-10"	6	48	295.-



**กรรไกรปากแหลมโซโล NO.858**

**SCISSORS NO.858**

CODE	NO.	บรรจุ/กล่อง	บรรจุ/ตั้ง	ราคา/อัน
24730	858-5"	12	300	38.-
24731	858-6"	12	180	48.-
24732	858-7.7"	12	120	58.-



CODE	NO.	บรรจุ/กล่อง	บรรจุ/ตั้ง	ราคาอันละ
13352	228-8"	6	60	215.-
13353	240-9.1/2"	6	60	240.-
13354	267-10.1/2"	6	60	255.-



CODE	NO.	บรรจุ/กล่อง	บรรจุ/ตั้ง	ราคาอันละ
2867	1999-12"	6	60	600.-

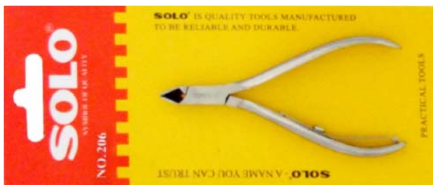

**กรรไกรเสริมสวยแต่งหนังโซโล**

**STAINLESS STEEL MANICURE SET**

CODE	NO.	บรรจุ/กล่อง	บรรจุ/ตั้ง	ราคา/อัน
24709	505-3.5"	12	360	135.-



**กรรไกรสแตนเลสโซโล**

**STAINLESS SCISSORS**

CODE	NO.	บรรจุ/กล่อง	ราคาอันละ (บาท)
149	6 1/2"	12	85.-



กรรไกรตัดผ้าทองมั่งกรหงส์โซโล NO.909  
HOUSEHOLD SCISSORSK No.909

CODE	NO.	บรรจุก/กล่อง	บรรจุก/ตั้ง	ราคาอันละ
13357	909-6"	12	144	110.-
13358	909-6.8"	12	96	130.-
13359	909-7.5"	12	96	150.-



กรรไกรเอนกประสงค์ โซโล NO.955  
MULTI KITCHEN SCISSORS NO.955

CODE	NO.	บรรจุก/กล่อง	บรรจุก/ตั้ง	ราคาอันละ
24690	955-8.3"	12	120	95.-

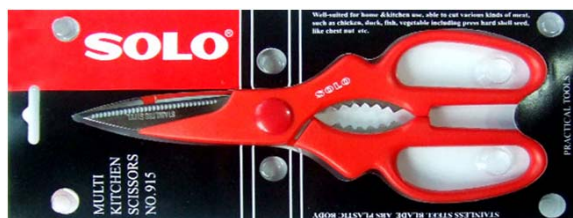

กรรไกรเอนกประสงค์ โซโล NO.915  
MULTI KITCHEN SCISSORS NO.915

CODE	NO.	บรรจุก/กล่อง	บรรจุก/ตั้ง	ราคาอันละ
13356	915-8"	12	120	60.-

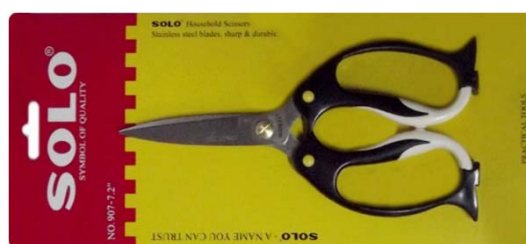

กรรไกรเอนกประสงค์ โซโล NO.907  
MULTI KITCHEN SCISSORS NO.907

CODE	NO.	บรรจุก/กล่อง	บรรจุก/ตั้ง	ราคาอันละ
24691	907-7.2"	12	120	90.-



กรรไกรเอนกประสงค์ โซโล NO.933  
MULTI KITCHEN SCISSORS NO.933

CODE	NO.	บรรจุก/กล่อง	บรรจุก/ตั้ง	ราคาอันละ
13355	933-9"	12	120	100.-



กรรไกรเอนกประสงค์ โซโล NO.3209  
HOUSEHOLD SCISSORS NO.3209

CODE	NO.	บรรจุก/กล่อง	บรรจุก/ตั้ง	ราคาอันละ
24689	3209-9"	12	120	95.-



กรรไกร 2 ตัวชุดโซโล  
SEWINGSCISSORS SET

CODE	NO.	บรรจุก/กล่อง	บรรจุก/ตั้ง	ราคา/ชุด
3869	8446	12	120	120.-



ที่หนีบก้ามปูและถั่วเปลือกแข็งโซโล NO.K48  
CRAB WALNUT PINCER NO.K48

CODE	NO.	บรรจุก/กล่อง	บรรจุก/ตั้ง	ราคา/ชุด
25588	K 48	12	144	100.-

กรรไกรเอนกประสงค์โซโล



กรรไกรเอนกประสงค์โซโลพร้อมมีด 2 ตัวชุด NO.102

SCISSORS AND KNIFE 2 PCS SET NO.102

CODE	NO.	บรรจุ/กล่อง	ราคาอันละ (บาท)
3490	102	12	150.-



กรรไกรเอนกประสงค์โซโลพร้อมที่เปิดขวด-กระป๋อง NO.202

SCISSORS AND OPENER 2 PCS SET NO.202

CODE	NO.	บรรจุ/กล่อง	ราคาอันละ (บาท)
3491	202	12	155.-



กรรไกรเอนกประสงค์โซโลพร้อมที่ปอกผลไม้ NO. 302

SCISSORS AND CRAPER 2 PCS SET NO.302

CODE	NO.	บรรจุ/กล่อง	ราคาอันละ (บาท)
3492	302	12	160.-





กรรไกรเอนกประสงค์โซโล NO.887-7"  
**MULTI KITCHEN SCISSORS NO.887-7"**

CODE	NO.	บรรจุ/กล่อง	บรรจุ/ลัง	ราคาอันละ
25593	887-7"	12	144	110.-



กรรไกรตัดแผ่นหนังโซโล NO. 929-8"  
**HOUSEHOLD SCISSORS NO.929-8"**

CODE	NO.	บรรจุ/กล่อง	บรรจุ/ลัง	ราคาอันละ
25592	929-8"	6	60	200.-

กรรไกรตัดท่อพีวีซีโซโล  
**PVC PIPE CUTTER**

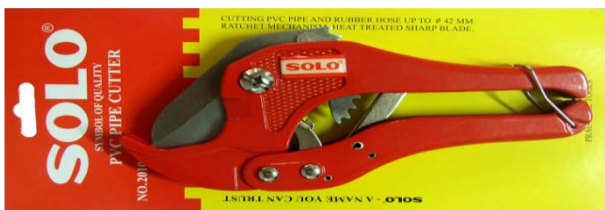

กรรไกรตัดท่อพีวีซีโซโล No.2010  
**PVC PIPE CUTTER No.2010**

CODE	NO.	บรรจุ/กล่อง	บรรจุ/ลัง	ราคาอันละ
18209	2010	6	48	260.-



กรรไกรตัดท่อพีวีซีโซโล No.2012  
**PVC PIPE CUTTER No.2012**

CODE	NO.	บรรจุ/กล่อง	บรรจุ/ลัง	ราคาอันละ
25649	2012	6	48	250.-



กรรไกรตัดท่อพีวีซีโซโล No.A5542  
**PVC PIPE CUTTER No.A5542**

CODE	NO.	บรรจุ/กล่อง	บรรจุ/ลัง	ราคาอันละ
25653	A5542	6	48	300.-



กรรไกรตัดท่อพีวีซีโซโล No.A8842  
**PVC PIPE CUTTER No.A8842**

CODE	NO.	บรรจุ/กล่อง	บรรจุ/ลัง	ราคาอันละ
25648	A8842	6	36	360.-



เกียงขัดมัน 254x80x100 โซโล NO.444

PLASTERING TROWEL NO. 444

CODE	NO.	บรรจุ/กล่อง	บรรจุ/ลัง	ราคาอันละ (บาท)
13776	444	12	60	57.-



เกียงสแตนเลสจาบฝ้า 280x110 มม.โซโล No.2811

STAINLESS STEEL PLASTERING TROWEL No.2811

CODE	NO.	บรรจุ/กล่อง	บรรจุ/ลัง	ราคาอันละ (บาท)
9095	2811	12	60	160.-



เกียงสแตนเลสขัดมัน 10"x3"x4" มม. โซโล No.424

STAINLESS STEEL PLASTERING TROWEL No.424

CODE	NO.	บรรจุ/กล่อง	บรรจุ/ลัง	ราคาอันละ (บาท)
13570	424	6 อัน	60	80.-



เกียงขัดมัน 10"x3"x4" โซโล No.423

PLASTERING TROWEL No.423

CODE	NO.	บรรจุ/กล่อง	บรรจุ/ลัง	ราคาอันละ (บาท)
13777	423	6 อัน	60	65.-



เกียงขัดมัน 280x130 มม. โซโล No.1700

PLASTERING TROWEL No.1700

CODE	NO.	บรรจุ/กล่อง	บรรจุ/ลัง	ราคาอันละ (บาท)
13572	1700	12 อัน	60	85.-



เกียงพลาสติกขัดมัน 280x130 มม. โซโล No.1706

PLASTIC PLASTERING TROWEL No.1706

CODE	NO.	บรรจุ/กล่อง	บรรจุ/ลัง	ราคาอันละ (บาท)
13573	1706	12 อัน	60	60.-



เกียงขัดมัน 480x130 มม. โซโล No.460

PLASTERING TROWEL No.460

CODE	NO.	บรรจุ/กล่อง	บรรจุ/ลัง	ราคาอันละ (บาท)
13571	460	6 อัน	36	200.-



เกียงหวี 230x100 มม. ฟัน 6 มม. โซโล NO.800

PLASTERING TROWEL NO. 800

CODE	NO.	บรรจุ/กล่อง	บรรจุ/ลัง	ราคาอันละ (บาท)
6769	800	12	60	50.-



เกียงยางปาดยาแนว 240 x 100 มม. ด้ามไม้โซโล No.840

GUM RUBBER GROUT FLOAT WITH WOODEN HANDLE

CODE	NO.	บรรจุ/กล่อง	บรรจุ/ลัง	ราคาอันละ (บาท)
16351	840	12	48	200.-



เกียงสี่เหลี่ยมขัดเรียบ 14 x 28 x 1.5 ซม. โซโล No.1428

GROUT FLOAT

CODE	NO.	บรรจุ/กล่อง	บรรจุ/ลัง	ราคาอันละ (บาท)
18929	1428	36	36	70.-



เครื่องมือขูดยาแนวโซโล # 999

GROUT REMOVER NO. 999

CODE	NO.	บรรจุ/กล่อง	บรรจุ/ลัง	ราคาอันละ (บาท)
9410	999	-	-	190.-



มุมใน No.500



มุมนอก No.501

เกียงฉาบมุม 126x65x65 มม.

CORNER TROWEL

CODE	NO.	บรรจุ/กล่อง	บรรจุ/ลัง	ราคาอันละ (บาท)
13778	500	6 อัน	60	65.-
13779	501	6 อัน	60	65.-



เกียงสี่เหลี่ยม 25 x 8.5 x 0.8 ซม. โซโล

GROUT FLOAT

CODE	NO.	บรรจุ/กล่อง	บรรจุ/ลัง	ราคาอันละ (บาท)
18889	825	6	48	50.-



เกียงเอนกประสงค์โซโล No.755

MULTI FUNCTION SCRAPER

CODE	NO.	บรรจุ/กล่อง	บรรจุ/ลัง	ราคาอันละ (บาท)
19369	755	6	120	55.-



**เกียงโป้วตีขัดเงาด้ามพลาสติก โซโล NO.7163**  
PUTTY KNIFE WITH PLASTIC HANDLE NO. 7163

CODE	ขนาด	บรรจุ/กล่อง (อัน)	บรรจุ/ลัง (อัน)	ราคา/อัน (บาท)	ราคา/โหล (บาท)
2460	1"	12	240	21.-	252.-
2461	1 1/2"	12	240	24.-	288.-
2443	2"	12	240	28.-	336.-
2442	2 1/2"	12	240	29.-	348.-
2462	3"	12	240	33.-	396.-
14189	3 1/2"	12	120	36.-	432.-
2463	4"	12	120	40.-	480.-
2464	5"	12	120	48.-	576.-
2465	6"	12	120	57.-	684.-



**เกียงโป้วตีขัดเงาด้ามพลาสติก โซโล NO.7222**  
SCRAPER PLASTIC HANDLE CARBON STEEL NO. 7222

CODE	ขนาด	บรรจุ/กล่อง (อัน)	บรรจุ/ลัง (อัน)	ราคา/อัน (บาท)	ราคา/โหล (บาท)
17155	1"	12	120	16.-	192.-
17156	1.1/2"	12	120	19.-	228.-
17157	2"	12	120	22.-	264.-
17158	2.1/2"	12	120	25.-	300.-
17159	3"	12	120	28.-	336.-
17160	4"	12	120	35.-	420.-
17161	5"	12	120	40.-	480.-
17162	6"	12	120	50.-	600.-



**เกียงโป้วตีขัดทรายด้ามไม้ โซโล NO.7152**  
PUTTY KNIFE WITH WOODEN HANDLE NO. 7152

CODE	ขนาด	บรรจุ/กล่อง (อัน)	บรรจุ/ลัง (อัน)	ราคา/อัน (บาท)	ราคา/โหล (บาท)
2451	1"	12	120	16.-	192.-
2452	1 1/2"	12	120	18.-	216.-
2453	2"	12	120	20.-	240.-
2454	2 1/2"	12	120	22.-	264.-
2455	3"	12	120	24.-	288.-
2456	3 1/2"	12	120	26.-	312.-
2457	4"	12	120	30.-	360.-
2458	5"	12	120	40.-	480.-
2459	6"	12	120	46.-	552.-



**เกียงโป้วตีขัดทรายด้ามไม้ โซโล NO.7111**  
SCRAPER WOOD HANDLE CARBON STEEL NO. 7111

CODE	ขนาด	บรรจุ/กล่อง (อัน)	บรรจุ/ลัง (อัน)	ราคา/อัน (บาท)	ราคา/โหล (บาท)
17169	5"	12	120	28.-	336.-
17170	6"	12	120	35.-	420.-



**เกียงปิวีสแตนเลสด้าม 2 สี โซโล NO.8420**

STAINLESS SCRAPER TROWEL WITH 2 COLOR-HANDLE NO. 8420

CODE	ขนาด	บรรจุ/กล่อง	บรรจุ/ลัง	ราคา/อัน	ราคา/โหล
13780	1"	12	120	46.-	552.-
13781	1.1/2"	12	240	49.-	588.-
13782	2"	12	240	52.-	624.-
13783	2.1/2"	12	240	55.-	660.-
13784	3"	12	240	58.-	696.-
13785	3.1/2"	12	240	62.-	744.-
13786	4"	12	240	65.-	780.-
13787	5"	12	120	73.-	876.-
13788	6"	12	120	82.-	984.-



**เกียงปิวีสแตนเลสด้ามพลาสติกโซโล NO.8450**

SCRAPER PLASTIC HANDLE STAINLESS STEEL NO. 8450

CODE	ขนาด	บรรจุ/กล่อง	บรรจุ/ลัง	ราคา/อัน	ราคา/โหล
18129	1"	12	240	28.-	384.-
18149	1.1/2"	12	240	32.-	420.-
18150	2"	12	240	36.-	480.-
18151	2.1/2"	12	240	38.-	504.-
18152	3"	12	240	43.-	564.-
18153	4"	12	240	50.-	660.-
18154	5"	12	120	60.-	804.-
18155	6"	12	120	70.-	900.-



**เกียงปิวีสแตนเลสด้าม 2 สี โซโล NO.8444**

SCRAPER PLASTIC HANDLE STAINLESS STEEL NO.8444

CODE	ขนาด	บรรจุ/กล่อง	บรรจุ/ลัง	ราคา/อัน	ราคา/โหล
17171	1.1/2"	12	120	42.-	504.-
17172	2"	12	120	45.-	540.-
17173	2.1/2"	12	120	48.-	576.-
17174	3"	12	120	52.-	624.-
17175	4"	12	120	57.-	684.-
17176	5"	12	120	62.-	744.-
17177	6"	12	120	70.-	840.-



**เกียงก่อหวีด้ามไม้ โซโล NO.351-6"**

TROWEL WITH WOODEN HANDLE NO. 351-6"

CODE	NO.	บรรจุ/กล่อง	บรรจุ/ลัง	ราคา/อันละ (บาท)
20989	351-6"	12	120	37.-



**เกียงก่อหวีด้ามพลาสติก โซโล NO.551-6"**

TROWEL WITH PLASTIC HANDLE NO. 551-6"

CODE	NO.	บรรจุ/กล่อง	บรรจุ/ลัง	ราคา/อันละ (บาท)
20990	551-6"	12	120	42.-



**เกียงก่อปูนด้ามไม้ โซโล NO.251-**

BRICK KNIFE WITH WOODEN HANDLE NO. 251-6"

CODE	NO.	บรรจุ/กล่อง	บรรจุ/ลัง	ราคา/อันละ (บาท)
2439	251-6"	12	120	36.-



**เกียงก่อปูนด้ามพลาสติก โซโล NO.451-6"**

BRICK KNIFE WITH PLASTIC HANDLE NO. 451-6"

CODE	NO.	บรรจุ/กล่อง	บรรจุ/ลัง	ราคา/อันละ (บาท)
6449	451-6"	12	120	42.-

กาพ่นสีไฮโล NO. SLF-75S

HIGH PRESSURE SPRAY GUN

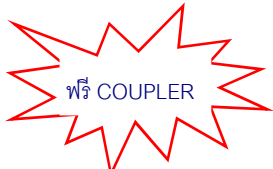

**DIA. OF FLUID BRASS NOZZLE : 1.5 MM**  
**CUP CAPACITY : 750 CC**

CODE	NO.	บรรจุ/ลัง	ราคาชุดละ (บาท)
20489	SLF-75S	12	620.-

กาพ่นสีไฮโล NO. SLW-713G

HIGH PRESSURE SPRAY GUN

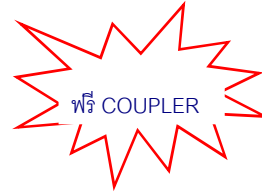

**DIA. OF FLUID BRASS NOZZLE : 1.3 MM**  
**CUP CAPACITY : 400 CC**

CODE	NO.	บรรจุ/ลัง	ราคาชุดละ (บาท)
21209	SLW-713G	12	650.-

กาพ่นสีไฮโล NO.SL-112

LOW PRESSURE SPRAY GUN

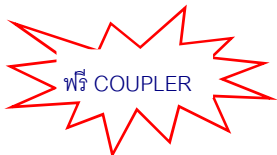

**AIR PRESSURE(BAR-PSI) : 6 BAR (90 PSI)**  
**AIR CONSUMPTION(CFM) : 7.5 CFM**  
**FEED TYPE : Low Pressure**  
**CUP CAPACITY : 1000 ML**  
**FLUID NOZZLE : 1.3 MM**  
**AIR INLET : 1/4"**

CODE	NO.	บรรจุ/ลัง	ราคาชุดละ (บาท)
20469	SL - 112	12	600.-

กาน้ำมันโซล่าไฮโล NO.755

WASHINT GUN



CODE	NO.	บรรจุ/ลัง	ราคาชุดละ (บาท)
6809	755	12	400.-

**กล่องเครื่องมือ โซโล**

**TOOL BOXES**



กล่องเหล็ก

ขนาด	ยาว	กว้าง	สูง	น้ำหนัก (กก)
	13.8"	5.7"	4"	1.4

CODE	ขนาด	บรรจุ/กล่อง	ราคาใบละ (บาท)
141	เล็ก	1 ใบ	275.-



กล่องเหล็ก

ขนาด	ยาว	กว้าง	สูง	น้ำหนัก (กก)
	13.8"	6.5"	5.8"	2.8

CODE	ขนาด	บรรจุ/กล่อง	ราคาใบละ (บาท)
142	กลาง	1 ใบ	435.-



กล่องเหล็ก

ขนาด	ยาว	กว้าง	สูง	น้ำหนัก (กก)
	17.4"	7.7"	6.4"	4

CODE	ขนาด	บรรจุ/กล่อง	ราคาใบละ (บาท)
143	ใหญ่	1 ใบ	695.-



กล่องพลาสติก

ขนาด	ยาว	กว้าง	สูง	น้ำหนัก (กก)
	13.5"	6.3"	5.6"	0.8

CODE	NO.	บรรจุ/กล่อง	บรรจุ/ลัง	ราคาใบละ (บาท)
21969	1400	1	12	250.-



กล่องพลาสติก

ขนาด	ยาว	กว้าง	สูง	น้ำหนัก (กก)
	17.5"	7.5"	6.3"	1

CODE	NO.	บรรจุ/กล่อง	บรรจุ/ลัง	ราคาใบละ (บาท)
21970	1800	1	6	350.-

หมายเหตุ.- ราคาสินค้ารวมภาษีมูลค่าเพิ่ม 7%

**กระบอกอัดจารบี โซโล****GREASE GUNS, LEVER TYPE**

Size: dia.38.2mm x L 246 mm

Weight : 0.54 kgs./1 pc.

Pressure tested : 3000 psi/206 bar

Finish : Chrome plated

Loading type : bulk loading

CODE	ขนาด	บรรจุ/กล่อง	ราคาอันละ (บาท)
137	120 ซีซี	1 อัน	365.-



Size: dia. 48mm x L 328 mm

Weight : 1.02 kgs./1 pc.

Pressure tested : 3000 psi/206 bar

Finish : Chrome plated

Loading type : bulking loading

CODE	ขนาด	บรรจุ/กล่อง	ราคาอันละ (บาท)
138	300 ซีซี	1 อัน	500.-



Size: dia. 62.5 mm x L 352 mm

Weight : 1.32 kgs./1 pc.

Pressure tested : 300 kg/cm<sup>2</sup> (4300 psi.)

Finish : Chrome plated

Loading Type : 1. Cartridge loading  
 2. Filling with filter pump  
 3. Bulk loading

CODE	ขนาด	บรรจุ/กล่อง	ราคาอันละ (บาท)
140	500 ซีซี	1 อัน	650.-





ก๊ีบรัด โซโล # 4904

CODE	ขนาด	เส้นผ่าศูนย์กลางวงนอก		บรรจุกล่องละ (ตัว)	บรรจุลังละ (ตัว)	ราคาตัวละ (บาท)
		นิ้ว	มิล			
11289	OOO	3/8" - 1/2"	09 - 13 mm.	50	1,500	6.00
11290	MOO	1/2" - 5/8"	13 - 16 mm	50	2,000	6.50
11291	OO	1/2" - 3/4"	13 - 19 mm.	50	1,500	7.00
11292	O	5/8" - 7/8"	16 - 22 mm.	50	1,200	7.50
11293	OX	3/4" - 1"	19 - 25 mm.	50	1,200	8.00
11294	1A	7/8" - 1.1/8"	22 - 29 mm.	50	1,200	9.00
11295	1	1" - 1.3/8"	25 - 35 mm.	50	1,000	9.50
11296	1X	1.1/8" - 1.5/8"	28 - 41 mm.	50	500	10.00
11297	2A	1.1/4" - 1.7/8"	31 - 48 mm.	25	600	10.50
11298	2	1.1/2" - 2.1/8"	38 - 54 mm.	50	600	11.00
11299	2X	1.3/4" - 2.3/8"	44 - 60 mm.	25	600	11.50
11300	3	2" - 2.3/4"	50 - 70 mm.	25	600 , 500	12.00
11892	3X	2.3/8" - 3.1/8"	60 - 80 mm.	25	500	13.00
11893	4	2.3/4" - 3.1/2"	70 - 90 mm.	25	300	14.00



ก๊ีบรัด โซโล # 4906

CODE	ขนาด	เส้นผ่าศูนย์กลางวงนอก		บรรจุกล่องละ (ตัว)	บรรจุลังละ (ตัว)	ราคาตัวละ (บาท)
		นิ้ว	มิล			
11894	MOO	1/2" - 5/8"	13 - 16 mm	50	2,000	7.00
11895	OO	1/2" - 3/4"	13 - 19 mm.	50	1,500	7.50
11896	O	5/8" - 7/8"	16 - 22 mm.	50	1,200	8.00
11897	1A	7/8" - 1.1/8"	22 - 29 mm.	50	500	9.50
11898	1	1" - 1.3/8"	25 - 35 mm.	50	500	10.00

**ไขควงด้ามทูลี่ดำใส่ โซโล NO. 959**  
SCREWDRIVER, G TYPE, BLACK TIP NO. 959



CODE	ขนาด	บรรจุ/กล่อง อื่น	ราคา/อัน บาท	ราคา/โหล บาท
15450	4" (100 x 6 mm) ปากแบน	12	50.-	600.-
15451	4" (100 x 6 mm) ปากแฉก # 2	12	50.-	600.-
15452	6" (150 x 6 mm) ปากแบน	12	53.-	636.-
15453	6" (150 x 6 mm) ปากแฉก # 2	12	53.-	636.-
15454	8" (200 x 8 mm) ปากแบน	6	65.-	780.-
15455	8" (200 x 8 mm) ปากแฉก # 3	6	65.-	780.-

**ไขควงด้ามทูลี่แดง โซโล NO. 200**  
SCREWDRIVER, G TYPE NO. 200



CODE	ขนาด	บรรจุ/กล่อง อื่น	ราคา/อัน บาท	ราคา/โหล บาท
2525	3" ( 75 x 5 mm) ปากแบน	12	26.-	312.-
2526	3" ( 75 x 5 mm) ปากแฉก # 1	12	26.-	312.-
2527	4" (100 x 6 mm) ปากแบน	12	32.-	384.-
2528	4" (100 x 6 mm) ปากแฉก # 2	12	32.-	384.-
2529	5" (125 x 6 mm) ปากแบน	12	37.-	444.-
2530	5" (125 x 6 mm) ปากแฉก # 2	12	37.-	444.-
2531	6" (150 x 6 mm) ปากแบน	12	54.-	648.-
2532	6" (150 x 6 mm) ปากแฉก # 2	12	54.-	648.-
2533	8" (200 x 6 mm) ปากแบน	12	58.-	696.-
2534	8" (200 x 6 mm) ปากแฉก # 2	12	58.-	696.-
2535	10" (250 x 8 mm) ปากแบน	6	62.-	744.-
2536	10" (250 x 8 mm) ปากแฉก # 3	6	62.-	744.-
2537	12" (300 x 8 mm) ปากแบน	6	67.-	804.-
2538	12" (300 x 8 mm) ปากแฉก # 3	6	67.-	804.-

**ไขควงแกนดำ (CR-V) ด้ามยุโรปทะลุ โซโล NO. 900**  
GO-THRU SCREWDRIVER, CR-V NO. 900



CODE	ขนาด	บรรจุ/กล่อง อื่น	ราคา/อัน บาท	ราคา/โหล บาท
2780	10" (250 x 8 mm) ปากแฉก # 3	6	48.-	576.-
2782	12" (300 x 8 mm) ปากแฉก # 3	6	54.-	648.-

**ไขควงด้ามยุโรปทะลุ CR-V โซโล NO. 900A**  
GO-THRU SCREWDRIVER, BLACK TIP CR-V NO. 900A



CODE	ขนาด	บรรจุ/กล่อง อื่น	ราคา/อัน บาท	ราคา/โหล บาท
แดง	4" (100 x 6 mm) ปากแบน	12	44.-	528.-
แดง	4" (100 x 6 mm) ปากแฉก # 2	12	44.-	528.-
7271	4" (100 x 6 mm) ปากแบน	12	39.-	468.-
7272	4" (100 x 6 mm) ปากแฉก # 2	12	39.-	468.-
7273	5" (125 x 6 mm) ปากแบน	12	42.-	504.-
7274	5" (125 x 6 mm) ปากแฉก # 2	12	42.-	504.-
7275	6" (150 x 6 mm) ปากแบน	12	46.-	552.-
7276	6" (150 x 8 mm) ปากแฉก # 3	12	46.-	552.-
9355	8" (200 x 8 mm) ปากแบน	12	56.-	672.-
9356	8" (200 x 8 mm) ปากแฉก # 3	12	56.-	672.-
9357	10" (250 x 8 mm) ปากแบน	12	58.-	696.-
9358	10" (250 x 8 mm) ปากแฉก # 3	6	58.-	696.-
9359	12" (300 x 8 mm) ปากแบน	6	64.-	768.-
9360	12" (300 x 8 mm) ปากแฉก # 3	6	64.-	768.-

**ไขควงด้ามทูลี่เขียว โซโล NO. 200**  
SCREWDRIVER, G TYPE NO. 200



CODE	ขนาด	บรรจุ/กล่อง อื่น	ราคา/อัน บาท	ราคา/โหล บาท
282	1.1/2" ( 38 x 5 mm) ปากแบน	12	29.-	348.-

**ไขควงแกนดำ (CR-V) ด้ามยุโรป โซโล NO. 800**

**SCREWDRIVER, CR-V NO. 800**

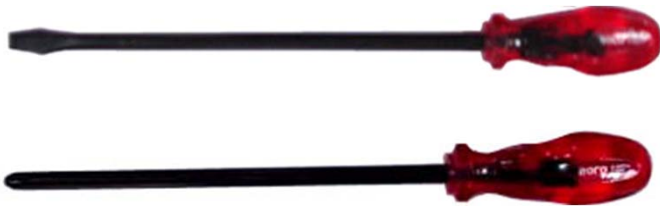

**ไขควงด้ามทะลุสีแดง โซโล NO. 999**

**SCREWDRIVER, G TYPE NO. 999**



CODE	ขนาด	บรรจุ/กล่อง อัน	ราคา/อัน บาท	ราคา/โหล บาท
2757	4" (100 x 6 mm) ปากแบน	12	25.-	300.-
2758	4" (100 x 6 mm) ปากแฉก # 2	12	25.-	300.-
2759	5" (125 x 6 mm) ปากแบน	12	29.-	348.-
2760	5" (125 x 6 mm) ปากแฉก # 2	12	29.-	348.-
2762	6" (150 x 6 mm) ปากแบน	12	32.-	384.-
2761	6" (150 x 6 mm) ปากแฉก # 2	12	32.-	384.-
2763	8" (200 x 6 mm) ปากแบน	12	38.-	456.-
2764	8" (200 x 8 mm) ปากแฉก # 3	12	38.-	456.-
2765	10" (250 x 8 mm) ปากแบน	6	44.-	528.-
2766	10" (250 x 6 mm) ปากแฉก # 3	12	44.-	528.-
2767	12" (300 x 8 mm) ปากแบน	6	46.-	552.-
2768	12" (300 x 8 mm) ปากแฉก # 3	6	46.-	552.-

CODE	ขนาด	บรรจุ/กล่อง อัน	ราคา/อัน บาท	ราคา/โหล บาท
24769	4" (100 x 6 mm) ปากแบน	12	34.-	468.-
24770	4" (100 x 6 mm) ปากแฉก # 2	12	34.-	468.-
24771	5" (125 x 6 mm) ปากแบน	12	37.-	504.-
24772	5" (125 x 6 mm) ปากแฉก # 2	12	37.-	504.-
24773	6" (150 x 6 mm) ปากแบน	12	40.-	552.-
24774	6" (150 x 6 mm) ปากแฉก # 2	12	40.-	552.-
24775	8" (200 x 8 mm) ปากแบน	12	50.-	684.-
24789	8" (200 x 8 mm) ปากแฉก # 2	12	50.-	684.-
24790	10" (250 x 8 mm) ปากแบน	6	53.-	720.-
24791	10" (250 x 8 mm) ปากแฉก # 2	6	53.-	720.-
24792	12" (300 x 8 mm) ปากแบน	6	60.-	816.-
24793	12" (300 x 8 mm) ปากแฉก # 2	6	60.-	816.-

ไขควงช่างไฟฟ้าด้ามแดง โซโล NO. 808

SCREWDRIVER, E TYPE, FLAT BLACK TIP NO. 808



CODE	ขนาด	บรรจุ/กล่อง อื่น	ราคา/อัน บาท	ราคา/โหล บาท
2515	4" (100 x 4 mm) ปากแบน	12	22.-	264.-
2516	4" (100 x 4 mm) ปากแฉก # 0	12	22.-	264.-
2517	6" (150 x 4 mm) ปากแบน	12	28.-	336.-
2518	6" (150 x 4 mm) ปากแฉก # 0	12	28.-	336.-
2519	8" (200 x 4 mm) ปากแบน	12	31.-	372.-
2520	8" (200 x 4 mm) ปากแฉก # 0	12	31.-	372.-
2521	10" (250 x 4 mm) ปากแบน	12	33.-	396.-
2522	10" (250 x 4 mm) ปากแฉก # 0	12	33.-	396.-
2523	12" (300 x 4 mm) ปากแบน	12	37.-	444.-
2524	12" (300 x 4 mm) ปากแฉก # 0	12	37.-	444.-

ไขควงช่างไฟฟ้าด้ามแดง 2 ตัวชุด โซโล NO. 808

SCREWDRIVER 2 PCS SET, E TYPE, BLACK TIP NO. 808



CODE	NO.	ราคาชุดละ (บาท)
2657	808 - 42 - 4"x4 mm ปากแบน+ปากแฉก	49.-
2658	808 - 62 - 6"x4 mm ปากแบน+ปากแฉก	61.-
2659	808 - 82 - 8"x4 mm ปากแบน+ปากแฉก	67.-
8032	808 - 102 - 10"x4 mm ปากแบน+ปากแฉก	71.-
2660	808 - 122 - 12"x4 mm ปากแบน+ปากแฉก	79.-

ไขควงช่างไฟฟ้าด้ามลายสี 2 ตัวชุด โซโล

SCREWDRIVER 2 PCS.SET, E TYPE, 2 COLOR HANDLE



CODE	NO.	ขนาด	บรรจุ/กล่อง อื่น	ราคาชุดละ(บาท)
4909	553 - 3" ( 75 x 4 mm)		12 ชุด	32.-
4910	554 - 4" (100 x 4 mm)		12 ชุด	45.-
7897	556 - 6" (150 x 4 mm)		12 ชุด	50.-
7898	558 - 8" (200 x 4 mm)		12 ชุด	55.-
7899	5510 - 10" (250 x 4 mm)		12 ชุด	60.-
7900	5512 - 12" (300 x 4 mm)		12 ชุด	65.-

**SOLO**<sup>®</sup>

SYMBOL OF QUALITY

ไขควงด้ามลายสีโซโล NO. 909/3

SCREWDRIVER, 2 COLOR HANDLE NO. 909 /3



CODE	ขนาด	บรรจุ/กล่อง อื่น	ราคา/อัน บาท	ราคา/โหล บาท
5852	2" ( 50 x 3 mm) ปากแบน	12	11.-	132.-
5853	2" ( 50 x 3 mm) ปากแฉก # 0	12	11.-	132.-
5854	3" ( 75 x 3 mm) ปากแบน	12	12.-	144.-
5855	3" ( 75 x 3 mm) ปากแฉก # 0	12	12.-	144.-
5856	4" (100 x 3 mm) ปากแบน	12	14.-	168.-
5857	4" (100 x 3 mm) ปากแฉก # 0	12	14.-	168.-
5859	6" (150 x 3 mm) ปากแบน	12	16.-	192.-
5860	6" (150 x 3 mm) ปากแฉก # 0	12	16.-	192.-
5861	8" (200 x 3 mm) ปากแบน	12	19.-	228.-
5862	8" (200 x 3 mm) ปากแฉก # 0	12	19.-	228.-
5863	10" (250 x 3 mm) ปากแบน	12	22.-	264.-
5864	10" (250 x 3 mm) ปากแฉก # 0	12	22.-	264.-

ไขควงด้ามลายสี โซโล NO. 909

SCREWDRIVER. 2 COLOR HANDLE NO. 909



CODE	ขนาด	บรรจุ/กล่อง อื่น	ราคา/อัน บาท	ราคา/โหล บาท
5865	4" (100 x 4 mm) ปากแบน	12	15.-	180.-
5866	4" (100 x 4 mm) ปากแฉก # 0	12	15.-	180.-
5867	6" (150 x 4 mm) ปากแบน	12	20.-	240.-
5868	6" (150 x 4 mm) ปากแฉก # 0	12	20.-	240.-
5869	8" (200 x 4 mm) ปากแบน	12	23.-	276.-
5870	8" (200 x 4 mm) ปากแฉก # 0	12	23.-	276.-
5871	10" (250 x 4 mm) ปากแบน	12	25.-	300.-
5872	10" (250 x 4 mm) ปากแฉก # 0	12	25.-	300.-
5873	12" (300 x 4 mm) ปากแบน	12	29.-	348.-
5874	12" (300 x 4 mm) ปากแฉก # 0	12	29.-	348.-

หมายเหตุ สินค้าขายจำนวนเป็นโหล

ราคาสินค้าอาจเปลี่ยนแปลงโดยไม่ต้องแจ้งให้ทราบล่วงหน้า

## ไขควงด้ามลายสี โซโล NO. 600

SCREWDRIVER, 2 COLOR HANDLE NO. 600

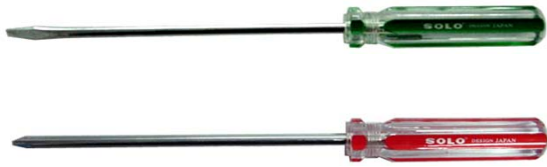

CODE	ขนาด	บรรจุ/กล่อง		ราคา/โหล	
		อัน	บาท	บาท	บาท
7675	3" ( 75 x 5 mm) ปากแบน	12	16.-	192.-	
7676	3" ( 75 x 5 mm) ปากแฉก # 1	12	16.-	192.-	
7677	4" (100 x 6 mm) ปากแบน	12	22.-	264.-	
7678	4" (100 x 6 mm) ปากแฉก # 2	12	22.-	264.-	
7679	5" (125 x 6 mm) ปากแบน	12	26.-	312.-	
7680	5" (125 x 6 mm) ปากแฉก # 2	12	26.-	312.-	
7681	6" (150 x 6 mm) ปากแบน	12	32.-	384.-	
7682	6" (150 x 6 mm) ปากแฉก # 2	12	32.-	384.-	

## ไขควงด้ามลายสี 2 ตัวชุด โซโล

SCREWDRIVER 2 PCS SSET, 2 COLOR HANDLE



CODE	NO.	ขนาด	บรรจุ/กล่อง	ราคา/ชุด
7029	653 - 3" ( 75 x 5 mm )		12 ชุด	43.-
7030	654 - 4" (100 x 6 mm )		12 ชุด	53.-
7031	655 - 5" (125 x 6 mm )		12 ชุด	60.-
7032	656 - 6" (150 x 6 mm )		12 ชุด	73.-

## ไขควงด้ามแดง N TYPE โซโล NO. 700

SCREWDRIVER, N TYPE , BLACK TIP NO. 700



CODE	ขนาด	บรรจุ/กล่อง		ราคา/โหล	
		อัน	บาท	บาท	บาท
2509	4" (100 x 6 mm) ปากแบน	12	26.-	312.-	
2510	4" (100 x 6 mm) ปากแฉก # 2	12	26.-	312.-	
2511	5" (125 x 6 mm) ปากแบน	12	29.-	348.-	
2512	5" (125 x 6 mm) ปากแฉก # 2	12	29.-	348.-	
2513	6" (150 x 7 mm) ปากแบน	12	32.-	384.-	
2514	6" (150 x 6 mm) ปากแฉก # 2	12	32.-	384.-	
9349	8" (200 x 6 mm) ปากแบน	12	35.-	420.-	
9350	8" (200 x 6 mm) ปากแฉก # 2	12	35.-	420.-	
9351	10" (250 x 6 mm) ปากแบน	12	39.-	468.-	
9352	10" (250 x 6 mm) ปากแฉก # 2	12	39.-	468.-	
9353	12" (300 x 6 mm) ปากแบน	12	42.-	504.-	
9354	12" (300 x 6 mm) ปากแฉก # 2	6	42.-	504.-	

## ไขควงด้ามแดง N TYPE โซโล NO. 700

SCREWDRIVER, N TYPE NO. 700



CODE	NO.	ราคาชุดละ/บาท
2661	700 -42 - 4"x6mm ปากแบน+ปากแฉก	58.-
2662	700 -52 - 5"x6mm ปากแบน+ปากแฉก	64.-
2663	700 -62 - 6"x7mm ปากแบน+ปากแฉก	70.-

**ไขควงสลับหัวด้ามใส โซโล**

**REVERSIBLE BLADE SCREWDRIVER**



CODE	NO.	ขนาด	บรรจุ/กล่อง	ราคาอันละ/บาท
4911	662-1 1/2"	( 38 x 6.3mm)	12 อัน	45.-
4912	664-4"	(100 x 6.3mm)	12 อัน	60.-
4913	666-6"	(150 x 6.3mm)	12 อัน	70.-

**ไขควงสลับหัวด้ามลายสี โซโล**

**REVERSIBLE BLADE SCREWDRIVER, 2 COLOR HANDLE**



CODE	NO.	ขนาด	บรรจุ/กล่อง	ราคาอันละ/บาท
7033	762 - 1 1/2"	( 38 x 6 mm)	12 อัน	38.-
7034	764 - 4"	(100 x 6 mm)	12 อัน	46.-
7035	766 - 6"	(150 x 6 mm)	12 อัน	55.-

**ไขควงสลับหัวด้ามลายสี โซโล**

**2 WAYS SCREWDRIVER WITH TRANSPARENT HANDLE**



CODE	NO.	บรรจุ/กล่อง	ราคาอันละ/บาท
17490	862 - 1.1/2"	12	32.-
17369	864 - 4"	12	40.-
17370	866 - 6"	12	45.-

**ไขควงสลับหัว 4 ขนาด โซโล NO. 401**

**Combination Screwdriver Set 4 in 1 NO. 401**

Contents:

- 1 Pc - Screwdriver handle
- 1 Pc - Slotted 3/16" & 1/4"
- 1 Pc - Phillips #1 & #2



CODE	NO.	บรรจุ/กล่อง	ราคาอันละ/บาท
2789	401	12	90.-

**ไขควงสลับหัวด้ามลายสี 6 ใน 1 โซโล NO.006L 006L**

**6 IN 1 SCREWDRIVER, 2 COLOR HANDLE NO.006L**



CODE	NO.	บรรจุ/กล่อง	ราคาอันละ/บาท
7611	006L	12 ชุด	65.-

**ไขควงด้ามดำแดง 2 ตัวชุดโซโล NO. 504**

**Screwdriver 2 pcs set NO. 504**



CODE	NO.	บรรจุ/กล่อง	ราคาอันละ/บาท
2788	504	12	60.-

**ไขควงเปลี่ยนหัว 6 ใน 1 โซโล No.61**

**SUPER TWISTER SCREWDRIVER 6 IN 1 NO.61**

Bit Material: S2

5, 6 mm.

# 1, # 2

6, 8 mm.



CODE	NO.	บรรจุ/กล่อง	ราคาชุดละ/บาท
12109	61	8	195.-

**ไขควงเปลี่ยนหัวโซโล**

**Combination Screwdriver**



CODE	NO.	บรรจุ/กล่อง	ราคาอันละ/บาท
316	202-1.1/2"	12	32.-
318	204-4"	12	35.-

## ไขควงด้ามแดงใส 5 ตัวชุด โซโล NO. 005N

5 PCS. SET SCREWDRIVER NO. 005N



4"(100x4 mm#1) 4"(100x4 mm)  
 4"(100x6 mm#2) 4"(100x6 mm)  
 5"(125x7 mm)

CODE	NO.	บรรจุ/กล่อง	ราคาชุดละ/บาท
2362	005N	6 ชุด	125.-

## ไขควงด้ามทะลุ 5 ตัวชุด โซโล NO. 005G

5 PCS. SET GO-THRU SCREWDRIVER NO. 005G



3" # 1 3"x5mm  
 4" # 2 4"x6mm  
 5"x6mm

CODE	NO.	บรรจุ/กล่อง	ราคาชุดละ/บาท
2342	005G	6 ชุด	135.-

## ไขควง 5 ตัวชุด โซโล NO. 005E

5 PCS. SET SCREWDRIVER NO. 005E



3"(PH1 x 75 mm.),4"(PH2 x 100 mm.)  
 3"(3 x 75 mm.),4"(4 x 100 mm.),5"(6 x 125 mm.)

CODE	NO.	กล่อง/ลัง	ราคาชุดละ/บาท
2375	005E	6/36	175.-

## ไขควง 2 ตัวชุด โซโล NO. 002E

2 PCS. SET SCREWDRIVER NO. 002E



4"(PH2 x 100 mm.)  
 5"(1.0 x 5.5 x 125 mm.)

CODE	NO.	กล่อง/ลัง	ราคาชุดละ
10130	002E	6/60	135.-

## ไขควง 7 ตัวชุด โซโล NO.1908-7

SCREWDRIVER 7 PCS/SET NO.1908-7

material : S2



4"(PH1 x 100 mm.),4"(PH2 x 100 mm.),6"(PH2 x 150 mm.)  
 3"(5.5 x 75 mm.),4"(5.5 x 100 mm.),5"(6.5 x 125 mm.),6"(8 x 150 mm.)

CODE	NO.	กล่อง/ลัง	ราคาอันละ
25690	1908-7	6/12	555.-

## ไขควงลูกบ็อก โซโล No.007

SOCKET SCREWDRIVER No.007



CODE	NO.	บรรจุ/กล่อง	ราคาอันละ/บาท
11891	007 - 7 มม.	12 อัน	35.-
18350	007 - 6 มม.	12 อัน	35.-
18349	007 - 5 มม.	12 อัน	35.-

## ไขควงคลิกทอค โซโล NO. 016

QUICK TORQUE SCREWDRIVER NO. 016



CODE	NO.	บรรจุ/กล่อง	ราคาอันละ/บาท
325	016	1 ชุด	750.-

**ไขควงช่างนาฬิกา 6 ตัวชุด โซโล NO.2206-6**  
6 PCS. SET PRECISION SCREWDRIVER NO. 2206-6



- SIZES:
- ⊖ 1.0, 1.2, 1.6, 2.0
  - ⊕ NO.0, 1

CODE	NO.	บรรจุ/กล่อง	ราคาชุดละ (บาท)
25555	2206-6	12 ชุด	95.-

**ไขควงช่างอิเล็กทรอนิกส์ 6 ตัวชุด โซโล NO.2211-11**  
6 PCS. SET ELECTRONIC SCREWDRIVER NO. 2211-11



- SIZES :
- ⊖ 1.0, 1.2, 1.4, 1.8, 2.4, 3.0
  - ⊕ NO.0, 1
  - AWL
  - ⌚

CODE	NO.	บรรจุ/กล่อง	ราคาชุดละ (บาท)
25556	2211-11	12 ชุด	135.-

**ไขควงมือถือ 4 ตัวชุด โซโล NO.1204**  
SCREWDRIVER FOR MOBILE 4 PCS. SET NO.1204

- ⊖ T 6
- ⊖ T 7
- ⊖ T 8
- ⊖ ⌚



CODE	NO.	บรรจุ/กล่อง	ราคาชุดละ (บาท)
4889	1204	12 ชุด	95.-

**ไขควงมือถือ 4 ตัวชุด โซโล**  
SCREWDRIVER FOR MOBILE 4 PCS. SET NO.1504

- ⊖ T
- ⊖ T
- ⊖ T
- ⊖ ⌚



CODE	NO.	บรรจุ/กล่อง	ราคาชุดละ (บาท)
5969	1504	12 ชุด	100.-

**ไขควงมือถือ โซโล NO.1210**  
HANDPHONE SCREWDRIVER 10 PCS SET NO.1210



CODE	NO.	บรรจุ/กล่อง	ราคาชุดละ (บาท)
5877	1210	10 ชุด	195.-

**ไขควงอิเล็กทรอนิกส์โซโล**  
ELECTRONIC SCREWDRIVER



CODE	ขนาด	บรรจุ/กล่อง	ราคาอันละ (บาท)
2270	1.5 x 40mm ปากแบน	12 อัน	50.-
2271	1.8 x 40mm ปากแบน	12 อัน	50.-
2272	2.0 x 40mm ปากแบน	12 อัน	50.-
2273	2.5 x 40mm ปากแบน	12 อัน	50.-
2274	3.0 x 40mm ปากแบน	12 อัน	50.-
2278	3/32" x 2 1/2" ปากแบน	12 อัน	55.-
2279	1/8" x 4" ปากแบน	12 อัน	55.-
2277	PHO x40mm ปากแฉก	12 อัน	50.-
2276	PHOO x40mm ปากแฉก	12 อัน	50.-
2275	PHOOO x40mm ปากแฉก	12 อัน	50.-
2281	0 x 4" ปากแฉก	12 อัน	55.-
2280	00 x 2 1/2" ปากแฉก	12 อัน	55.-
2282	1 x 4" ปากแฉก	12 อัน	55.-

**ไขควงไมโครเล็ก 6 ใน 1 โซโล NO.1304**

MICRO SCREWDRIVER SET NO.1304



- ⊖ PH 00
- ⊖ PH 0
- ⊖ PH 1
- ⊖ 1.5
- ⊖ 2.5
- ⊖ TRI-WING

CODE	NO.	บรรจุ/กล่อง	ราคาชุดละ (บาท)
5876	1304	20 ชุด	150.-

**ไขควงท็อกซ์ 6 ตัวชุด โซโล NO. 3206**  
PRECISION STAR DRIVER 6 PCS SET NO. 3206



CODE	NO.	ราคาชุดละ (บาท)
5459	3206-6 ตัวชุด (T4, 5, 6, 7, 8, 9)	175.-

**ไขควงมือถือ โซโล NO.5006**  
PRECISION SCREWDRIVER 6 PCS SET NO.5006



- ⊖ T 5
- ⊖ T 6
- ⊖ T 7
- ⊖ PH#00
- ⊖ ⌀ x 26 MM
- ⊖ TRI-WING

CODE	NO.	บรรจุ/กล่อง	ราคาชุดละ (บาท)
15029	5006	6 ชุด	120.-



## ไขควงสลับหัว 8 ใน 1 โซโล NO. 801

8 in 1 POWER SCREWDRIVER NO. 801

**SOLO**<sup>®</sup>

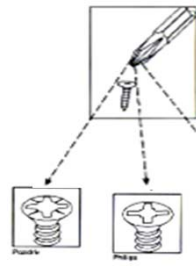

- 4 sizes for phillips , 3 sizes for pozidrive and 6 mm slotted in one bit.
- Convenient and space saving , no need for extra screwdriver.
- Ideal for computer assembly & disassembly.
- For quick and convenient daily fastening/unfastening work and emergency use.

CODE	No.	บรรจุ/กล่อง	ราคาชุดละ (บาท)
13649	801	12	165.-

## ไขควงอัจฉริยะโซโล # 1201

Precision Screwdriver With Flexible & Extendable Shaft



งอได้ยืดได้

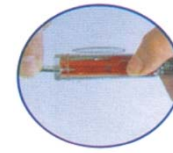

มีนิ้อด



พิกพาสะดวก

ยืดได้ยาว 2.3/8" เพื่อใช้ในที่แคบ



- Ph 000 x Slotted 1.5 mm.
- Ph 00 x Slotted 2.0 mm.
- Ph 0 x Slotted 2.5 mm.
- Torx 4 x Torx 8
- Torx 6 x Torx 10
- Torx 7 x Torx 15

CODE	NO.	บรรจุ/กล่อง	ราคาชุดละ (บาท)
21749	1201-12 ตัวชุด	12 ชุด	195.-

## ไขควงพร้อมปอกสายไฟโซโล No. 701

Ratchet Screwdriver with Stripper



หัวไขควงเก็บในตัวมือจับ



ที่ปอกสายไฟ

วิธีใช้



1. ดึงลง
2. หมุนปรับหัวที่ต้องการ
3. ดันเข้าพร้อมไข

- 1 Pc. - Auto-loading screwdriver
- 5 Pc. - Standard serevdriver in the revolving chamber.  
Slotted : 4 mm. , 6 mm. Phillips # 1 , 2 , 3 ,
- 4 Pc. - Special bits str Square : 1 , 2  
Star : T15 , T20 ,
- 1 Pc. - Extension bar

## ไขควงอัตโนมัติ 11 ใน 1 โซโล No. 1101

Auto-loading Ratchet Secewdriver



CODE	NO.	บรรจุ/กล่อง	ราคาชุดละ (บาท)
21750	1101-11 ตัวชุด	12 ชุด	395.-



138



203



203



888-01



106



97



135



200



199



99



⦿ 6, 5, 4.5, 3.5 mm.

⊕ #0, #1, #2

**แบบแขวน 100V-500V**

CODE	NO.	บรรจุ/กล่อง	บรรจุ/ลัง	ราคา/อัน (บาท)
7609	138	12	480	18.-
7610	203	12	240	23.-

**แบบกล่อง 100V-500V**

CODE	NO.	บรรจุ/กล่อง	บรรจุ/ลัง	ราคา/อัน (บาท)
7591	203	12	480	20.-

**AC100V-500V**

CODE	NO.	บรรจุ/กล่อง	บรรจุ/ลัง	ราคา/อัน (บาท)
5551	888-01	12	600	22.-

**100V-250V**

CODE	NO.	บรรจุ/กล่อง	บรรจุ/ลัง	ราคา/อัน (บาท)
14069	106	24	192	18.-

**AC70V-250V POLARITY IDENTIFYING 1.5V-35V DC**

CODE	NO.	บรรจุ/กล่อง	บรรจุ/ลัง	ราคา/อัน (บาท)
5441	97	12	240	46.-

**AC100V-500V**

CODE	NO.	บรรจุ/กล่อง	บรรจุ/ลัง	ราคา/อัน (บาท)
5438	135	12	240	25.-

**AC100V-500V**

CODE	NO.	บรรจุ/กล่อง	บรรจุ/ลัง	ราคา/อัน (บาท)
5440	200	12	240	44.-

**ไขควงลองไฟแบตเตอรี่ (DC6V-24V)**

CODE	NO.	บรรจุ/กล่อง	บรรจุ/ลัง	ราคา/อัน (บาท)
5443	199	12	240	52.-

**ไขควงลองไฟ ดิจิตอล (AC,DC 12V-250V)**

CODE	NO.	บรรจุ/กล่อง	บรรจุ/ลัง	ราคา/อัน (บาท)
5442	99	12	240	46.-

**ไขควงลองไฟ โซโล NO. 7000-7 ตัวชุด**

**ELECTRIC TESTER SCREWDRIVER SET NO.7000-7 PCS SET**

CODE	NO.	บรรจุ/กล่อง	บรรจุ/ลัง	ราคา/ชุด (บาท)
2421	7000	24	72	125.-

หมายเหตุ : - ราคาสินค้ารวมภาษีมูลค่าเพิ่ม 7%  
- ราคาสินค้าอาจเปลี่ยนแปลงโดยไม่ต้องแจ้งให้ทราบล่วงหน้า

**ไขควงตอกโซโล NO. 6348 รุ่นงานหนัก**

**HEAVY DUIT IMPACT SCREWDRIVER NO. 6348**



Bit Holder & Bits : CR-V

Material : 80 mm Slotted : 8, 10 mm  
Main handle : Carbon Steel 80 mm Phillips : #2, #3

CODE	NO.	บรรจุ/กล่อง	ราคาชุดละ/บาท
9849	6348	1 ชุด	780.-

**ไขควงตอกโซโล No.2500**

**IMPACT SCREWDRIVER No.2500**



Material : Bits : CR-V  
Main handle : Carbon Steel 36 mm Slotted : 8, 10 mm  
Bit Holder : Carbon Steel 36 mm Phillips : #2, #3

CODE	NO.	บรรจุ/กล่อง	ราคาชุดละ/บาท
323	2500	1 ชุด	350.-

**ไขควงตอกโซโล NO. 6346 รุ่นงานหนัก**

**HEAVY DUIT IMPACT SCREWDRIVER NO. 6346**



⊕ # 2 , # 3      ⊖ 9 , 11 mm

CODE	NO.	บรรจุ/กล่อง	ราคาชุดละ/บาท
12129	6346	1 ชุด	680.-

**ไขควงลองไฟโซโล NO. 2016**

**TESTING SCREWDRIVER NO. 2016**



CODE	NO.	กล่องละ	ถึงละ	ราคา
25652	2016	60	480	15.-

**ข้อต่อสวมเร็วสำหรับงานลม โซโล**  
**AIR QUICK COUPLER (Japanese Type)**

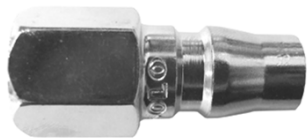

**ปลั๊กอุด ( PLUG ) หัวต่อเกลียวใน**

CODE	NO.	ขนาด	บรรจุ/กล่อง	บรรจุ/ลัง	ราคา/ตัว
21510	20 JPF	1/4"	12	200	25.-

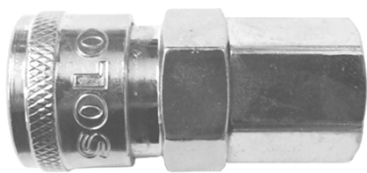

**ปลั๊กอุด ( PLUG ) หัวต่อเกลียวนอก**

CODE	NO.	ขนาด	บรรจุ/กล่อง	บรรจุ/ลัง	ราคา/ตัว
21529	20 JPM	1/4"	12	200	25.-

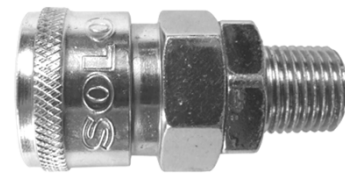

**ข้อต่อ ( SOCKET ) เกลียวใน**

CODE	NO.	ขนาด	บรรจุ/กล่อง	บรรจุ/ลัง	ราคา/ตัว
21489	20 JSF	1/4"	12	200	75.-

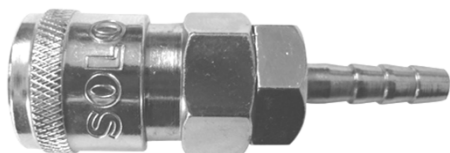

**ข้อต่อ ( SOCKET ) เกลียวนอก**

CODE	NO.	ขนาด	บรรจุ/กล่อง	บรรจุ/ลัง	ราคา/ตัว
21490	20 JSM	1/4"	12	200	75.-

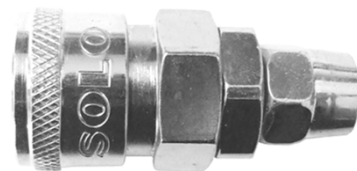

**ข้อต่อ ( SOCKET ) หางปลา**

CODE	NO.	ขนาด	บรรจุ/กล่อง	บรรจุ/ลัง	ราคา/ตัว
21469	20 JSH	1/4"	10	200	75.-

**ข้อต่อ ( SOCKET ) PV**

CODE	NO.	ขนาด	บรรจุ/กล่อง	บรรจุ/ลัง	ราคา/ตัว
21509	20 JSP	1/4"	10,12	200	75.-

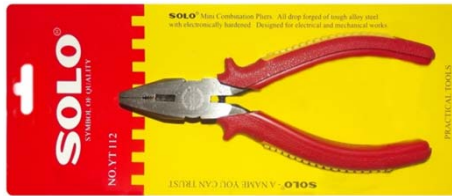

ปากจกรเขี้ยวโซโล Mini combination pliers

CODE	NO.	ก่่องละ	ตั้งละ	ราคาอันละ (บาท)
23829	YT 112-4.3/4"	12	120	70.-



ปากแหลมเรียบไม่มีฟัน ไม่มีตัดโซโล Mini long nose pliers w/o teeth & cut

CODE	NO.	ก่่องละ	ตั้งละ	ราคาอันละ (บาท)
23849	YT211-5"	12	120	70.-



ปากแหลมมีฟัน มีตัดโซโล Mini long nose pliers w/teeth & cut

CODE	NO.	ก่่องละ	ตั้งละ	ราคาอันละ (บาท)
23869	YT-212-5"	12	120	70.-

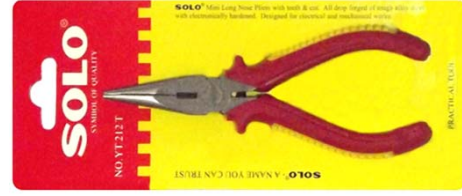

ปากแหลมมีฟัน มีตัดโซโล Mini long nose pliers w/teeth & cut

CODE	NO.	ก่่องละ	ตั้งละ	ราคาอันละ (บาท)
23749	YT212T-5.1/8"	12	120	70.-



ปากแหลมยาวไม่มีฟันโซโล Mini point nose pliers w/o teeth

CODE	NO.	ก่่องละ	ตั้งละ	ราคาอันละ (บาท)
23870	YT221-6"	12	120	70.-



ปากแหลมงอไม่มีฟันโซโล Mini bent nose pliers w/o teeth

CODE	NO.	ก่่องละ	ตั้งละ	ราคาอันละ (บาท)
23889	YT241-5"	12	120	70.-



ปากแหลมงอมีฟันโซโล Mini bent nose pliers w/teeth

CODE	NO.	ก่่องละ	ตั้งละ	ราคาอันละ (บาท)
23890	YT242-5"	12	120	70.-



ปากแหลมกลมโซโล Mini round nose pliers

CODE	NO.	ก่่องละ	ตั้งละ	ราคาอันละ (บาท)
23909	YT251-5"	12	120	70.-



ปากเฉียงโซโล Mini diagonal cutting pliers

CODE	NO.	ก่่องละ	ตั้งละ	ราคาอันละ (บาท)
23910	YT311-4.1/2"	12	120	70.-



ปากแบนไม่มีฟันโซโล Mini flat nose pliers w/o teeth

CODE	NO.	ก่่องละ	ตั้งละ	ราคาอันละ (บาท)
23911	YT411-5"	12	120	70.-



ปากนกแก้วโซโล Mini end cutting pliers

CODE	NO.	ก่่องละ	ตั้งละ	ราคาอันละ (บาท)
23912	YT511-4"	12	120	70.-



ปากแหลมยาวมีฟัน Mini point nose pliers with teeth

CODE	NO.	ก่่องละ	ตั้งละ	ราคาอันละ (บาท)
25282	YT222-6"	12	120	70.-

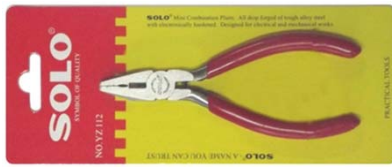

ปากจกรเขี้ยวโซโล Mini combination pliers

CODE	NO.	กต่องละ	ตั้งละ	ราคาอันละ (บาท)
23589	YZ112-4.3/4"	12	120	60.-

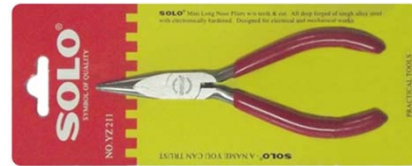

ปากแหลมเรียบไม่มีฟัน ไม่มีตัดโซโล Mini long nose pliers w/o teeth & cut

CODE	NO.	กต่องละ	ตั้งละ	ราคาอันละ (บาท)
23609	YZ211-5"	12	120	60.-



ปากแหลมมีฟัน มีตัดโซโล Mini long nose pliers w/teeth & cut

CODE	NO.	กต่องละ	ตั้งละ	ราคาอันละ (บาท)
23629	YZ-212-5"	12	120	60.-



ปากแหลมมีฟัน มีตัดโซโล Mini long nose pliers w/teeth & cut

CODE	NO.	กต่องละ	ตั้งละ	ราคาอันละ (บาท)
23769	YZ212T-5.1/8"	12	120	60.-

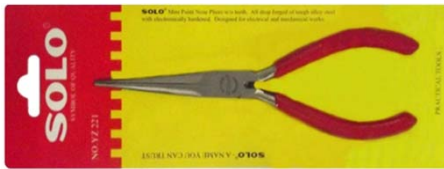

ปากแหลมยาวไม่มีฟันโซโล Mini point nose pliers w/o teeth

CODE	NO.	กต่องละ	ตั้งละ	ราคาอันละ (บาท)
23649	YZ221-6"	12	120	60.-



ปากแหลมงอไม่มีฟันโซโล Mini bent nose pliers w/o teeth

CODE	NO.	กต่องละ	ตั้งละ	ราคาอันละ (บาท)
23669	YZ241-5"	12	120	60.-



ปากแหลมงอมีฟันโซโล Mini bent nose pliers w/teeth

CODE	NO.	กต่องละ	ตั้งละ	ราคาอันละ (บาท)
23689	YZ242-5"	12	120	60.-



ปากแหลมกลมโซโล Mini round nose pliers

CODE	NO.	กต่องละ	ตั้งละ	ราคาอันละ (บาท)
23690	YZ251-5"	12	120	60.-



ปากเฉียงโซโล Mini diagonal cutting pliers

CODE	NO.	กต่องละ	ตั้งละ	ราคาอันละ (บาท)
23709	YZ311-4.1/2"	12	120	60.-



ปากแบนไม่มีฟันโซโล Mini flat nose pliers w/o teeth

CODE	NO.	กต่องละ	ตั้งละ	ราคาอันละ (บาท)
23729	YZ411-5"	12	120	60.-



ปากนกแก้วโซโล Mini end cutting pliers

CODE	NO.	กต่องละ	ตั้งละ	ราคาอันละ (บาท)
23730	YZ511-4"	12	120	60.-



ปากแหลมยาวมีฟัน Mini point nose pliers with teeth

CODE	NO.	กต่องละ	ตั้งละ	ราคาอันละ (บาท)
23730	YZ222-6"	12	120	60.-



ปากแหลม มีฟัน มีตัด Mini Long Nose Plier w/teeth & cut,E.S,Type

CODE	NO.	กล่องละ	ตั้งละ	ราคาอันละ (บาท)
25302	MP21-5"	12	120	99.-



ปากเฉียง Mini Diagonal Cutting Plier,E.S,Type

CODE	NO.	กล่องละ	ตั้งละ	ราคาอันละ (บาท)
25303	MP31-4"	12	120	99.-



ปากแหลมยาวไม่มีฟัน Mini point Nose Plier w/o teeth,E.S,Type

CODE	NO.	กล่องละ	ตั้งละ	ราคาอันละ (บาท)
25304	MP41-5.1/2"	12	120	99.-



ปากนกแก้ว Mini End Cutting Plier,E.S,Type

CODE	NO.	กล่องละ	ตั้งละ	ราคาอันละ (บาท)
25305	MP51-4"	12	120	99.-



ปากแหลมงอไม่มีฟัน Mini Bent Nose Plier w/o teeth,E.S,Type

CODE	NO.	กล่องละ	ตั้งละ	ราคาอันละ (บาท)
25306	MP61-5"	12	120	99.-

**คีมหนีบหัววง โซโล**



**คีมหนีบหัววง โซโล MINI ANGLE COMBINATION PLIER W/O TEETH**

CODE	NO.	ก่องลอะ	ลั้งลอะ	ราคาอันลอะ (บาท)
14616	807 - 4.1/4"	12	120	90.-



**คีมหนีบหัววงด้ามหนา โซโล MINI ANGLE COMBINATION PLIER W/O TEETH**

CODE	NO.	ก่องลอะ	ลั้งลอะ	ราคาอันลอะ (บาท)
14617	808 - 4.1/2"	12	120	100.-

**คีมมินิโซโล**



**คีมมินิปากแบน ไม่มีฟัน โซโล MINI FLAT NOSE PLIER W/O TEETH**

CODE	NO.	ก่องลอะ	ลั้งลอะ	ราคาอันลอะ (บาท)
14615	707 - 4.1/2"	12	120	60.-





คีมยาวพิเศษปากแหลม โซโล 16"

**AUTO LONG NOSE PLIER 16"**

CODE	ขนาด	บรรจุ/กล่อง	ราคาอันละ(บาท)
6007	16"	5	340.-



คีมยาวพิเศษปากแหลมอง โซโล NO. 16D - 20 องศา

**AUTO LONG NOSE PLIER NO. 16D- 20°**

CODE	ขนาด	บรรจุ/กล่อง	ราคาอันละ(บาท)
6008	16" - 20°	6	340.-



คีมยาวพิเศษปากแหลมอง โซโล NO. 16D - 45 องศา

**AUTO LONG NOSE PLIER NO. 16D- 45°**

CODE	ขนาด	บรรจุ/กล่อง	ราคาอันละ(บาท)
6009	16" - 45°	6	340.-



คีมยาวพิเศษปากแหลมอง โซโล NO. 16D - 90 องศา

**AUTO LONG NOSE PLIER NO. 16D- 90°**

CODE	ขนาด	บรรจุ/กล่อง	ราคาอันละ(บาท)
6010	16" - 90°	6	340.-



คีมยาวปากเฉียง โซโล NO. 711-11"

**LONG REACH DIAGONAL CUTTING PLIER NO.711-11"**

CODE	NO.	บรรจุ/กล่อง	ราคาอันละ/บาท
6002	711-11"	6	325.-



คีมปากแหลมยาวด้ามบางโซโล NO.1062-11"

CODE	No.	บรรจุ/กล่อง	ราคาอันละ(บาท)
387	1062-11"	-	275.-



คีมปากแหลมงอยาว 20° ด้ามบางโซโล NO.1182-11"

CODE	No.	บรรจุ/กล่อง	ราคาอันละ(บาท)
388	1182-11"	-	275.-



คีมปากแหลมงอยาว 45° ด้ามบางโซโล NO.1192-11"

CODE	No.	บรรจุ/กล่อง	ราคาอันละ(บาท)
389	1192-11"	-	275.-



คีมปากแหลมงอยาว 90° ด้ามบางโซโล NO.1202-11"

CODE	No.	บรรจุ/กล่อง	ราคาอันละ(บาท)
390	1202-11"	-	275.-

**คีมปากจระเข้ทรงฉีป่นโซโล No. 108P**  
**SIDE CUTTING PLIER**



ตัดลวดขนาด ๑ 3.2 mm. , ตัดลวดแข็ง ๑ 2.3 mm.

CODE	NO.	บรรจุ/กล่อง	บรรจุ/ลัง	ราคาอัน/บาท
23789	108 P - 8"	6	48	160.-

**คีมปากเฉียง 1 รู เฮฟวี ดิวตี้ โซโล No. 206N**

**HEAVY DUTY DIAGONAL CUTTING PLIERS**



ตัดลวดขนาด ๑ 2.3 mm. , ตัดลวดแข็ง ๑ 1.8 mm.

CODE	NO.	บรรจุ/กล่อง	บรรจุ/ลัง	ราคาอันละ/บาท
23809	206N-6"	6	60	140.-

**คีมอีเล็กทรอนิกส์ปากแหลมโซโล No. 616M**

**LONG NOSE CUTTING PLIERS WITH TEETH**



ตัดลวดขนาด ๑ 1.6 mm.

CODE	NO.	กล่องละ	ลังละ	ราคาอันละ (บาท)
23790	616M - 6"	6	60	115.-

**คีมอีเล็กทรอนิกส์ปากเฉียงมินิ โซโล No. A05MN**

**MIDGET DIAGONAL CUTTING PLIERS**



ตัดลวดขนาด ๑ 1.6 mm. , ลวดทองแดงขนาด ๑ 0.2 - 2.0 mm.

CODE	NO.	กล่องละ	ลังละ	ราคาอันละ (บาท)
23791	A05MN - 5"	6	60	115.-

**คีมปากแหลมด้ามแดงโซโล No. 316T**  
**LONG NOSE SIDE CUTTING PLIERS**



ตัดลวดขนาด ๑ 2.0 mm. , ตัดลวดแข็ง ๑ 1.6 mm.

CODE	NO.	บรรจุ/กล่อง	บรรจุ/ลัง	ราคาอันละ/บาท
23810	316T - 6"	6	60	140.-

**คีมปากเฉียง เฮฟวี ดิวตี้ โซโล No. 205N**

**HEAVY DUTY DIAGONAL CUTTING PLIERS**



ตัดลวดขนาด ๑ 2.0 mm. , ตัดลวดแข็ง ๑ 1.6 mm.

CODE	NO.	บรรจุ/กล่อง	บรรจุ/ลัง	ราคาอัน/บาท
23792	205N-5"	6	60	120.-

**คีมอีเล็กทรอนิกส์ปากแหลมพร้อมยาโซโล No. 346T**

**LONG NOSE SIDE CUTTING PLIERS**



ตัดลวดขนาด ๑ 2.0 mm. , ตัดลวดแข็ง ๑ 1.6 mm.

CODE	NO.	กล่องละ	ลังละ	ราคาอันละ (บาท)
23811	346T - 6"	6	60	115.-

**คีมตัดพลาสติก โซโล**

**PLASTIC CUTTING PLIERS**



CODE	No.	บรรจุ/กล่อง	ลังละ	ราคาอันละ(บาท)
23812	725 PL - 5"	6	36	150.-
23813	726 PL - 6"	6	60	170.-



คีมปากจระเข้ รุ่นแข็งแรงพิเศษ โซโล 9 1/2"

**DTYPE STRONG COMBINATION PLIER 9 1/2"**

CODE	ขนาด	บรรจุ/กล่อง	ราคาอันละ(บาท)
7769	9 1/2"	6	265.-



คีมหัวโตตัดลวด โซโล NO.807-7 1/2"

**BIG HEAD CUTTER NO.807- 7 1/2"**

CODE	ขนาด	บรรจุ/กล่อง	ราคาอันละ(บาท)
6909	807-7 1/2"	6	150.-



คีมหนีบและหักกระจก โซโล

**GLASS BROKEN PLIER**

CODE	ขนาด	บรรจุ/กล่อง	ราคาอันละ(บาท)
2654	8"	6	170.-



คีมหักกระเบื้อง โซโล No.TN200-8"

**TILE NIPPER No.TN200-8"**

CODE	ขนาด	บรรจุ/กล่อง	ราคาอันละ(บาท)
14036	TN200-8"	6	220.-



คีมหักกระเบื้อง โซโล No.TN250-10"

**TILE NIPPER No.TN250-10"**

CODE	ขนาด	บรรจุ/กล่อง	ราคาอันละ(บาท)
14037	TN250-10"	6	280.-

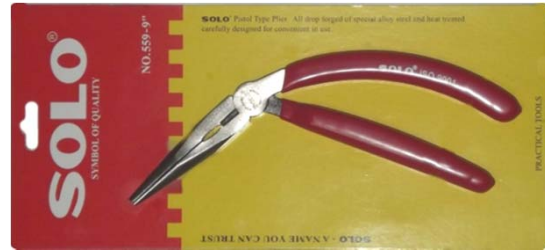

คีมปากแหลมคอค้างโซโล No. 559-9"

**Pistol Type Plier 559-9"**

CODE	NO.	บรรจุ/กล่อง	ราคาอันละ(บาท)
25116	559-9"	6	215.-



คีมแบตเตอรี่ โซโล

**STORAGE BATTERY PLIER**

CODE	ขนาด	บรรจุ/กล่อง	ราคาอันละ(บาท)
2655	7"	6	135.-



คีมแบตเตอรี่ โซโล

**STORAGE BATTERY PLIER**

CODE	ขนาด	บรรจุ/กล่อง	ราคาอันละ(บาท)
2656	8"	6	140.-



คีมตกลา โซโล # FP 9-9"

**MULIT-FUNCTION PLIER**

CODE	ขนาด	บรรจุ/กล่อง	ราคาอันละ(บาท)
25262	FP 9-9"	6	195.-

หมายเหตุ - ราคาสินค้าอาจเปลี่ยนแปลงโดยไม่ต้องแจ้งให้ทราบล่วงหน้า



**คีมปากกรรเข้ทรงอเมริกา ด้ามดำแดง โซโล**

**SIDE CUTTING PLIERS, BLACK & RED COLOR**

CODE	NO.	บรรจุ/กล่อง	บรรจุ/ตั้ง	ราคาอันละ/บาท
23549	5116-6"	6	60	125.-
23550	5118-8"	6	48	145.-



**คีมช่างไฟฟ้าทรงเยอรมันปากกรรเข้ โซโล**

**LINEMAN SIDE CUTTING PLIER**

CODE	NO.	บรรจุ/กล่อง	บรรจุ/ตั้ง	ราคาอันละ/บาท
23509	5516-6"	6	60	125.-
23510	5518-8"	6	48	145.-



**คีมปากแหลมทรงอเมริกา ด้ามดำแดง โซโล**

**LONG NOSE PLIERS, BLACK & RED COLOR**

CODE	NO.	บรรจุ/กล่อง	บรรจุ/ตั้ง	ราคาอันละ/บาท
23551	5126-6"	6	60	120.-
23552	5128-8"	6	48	140.-



**คีมช่างไฟฟ้าทรงเยอรมัน ปากแหลม โซโล**

**LONG NOSE PLIER**

CODE	NO.	บรรจุ/กล่อง	บรรจุ/ตั้ง	ราคาอันละ/บาท
23511	5526-6"	6	60	120.-
25143	5528-8"	6	48	140.-

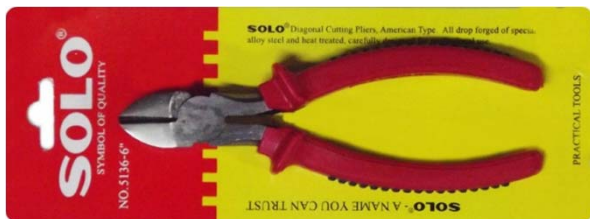

**คีมปากเฉียงทรงอเมริกา ด้ามดำแดง โซโล**

**DIAGONAL CUTTING PLIER, BLACK & RED COLOR**

CODE	NO.	บรรจุ/กล่อง	บรรจุ/ตั้ง	ราคาอันละ/บาท
23569	5136	6	60	120.-



**คีมช่างไฟฟ้าทรงเยอรมัน ปากเฉียง โซโล**

**DIAGONAL CUTTING PLIER**

CODE	NO.	บรรจุ/กล่อง	บรรจุ/ตั้ง	ราคาอันละ/บาท
23529	5536-6"	6	60	120.-



**คีมช่างไฟฟ้าปากเฉียงแหลมโซโล**

**MINI DIAGONAL CUTTING PLIER**

CODE	NO.	บรรจุ/กล่อง	บรรจุ/ตั้ง	ราคาอันละ/บาท
5489	625-5"	6	60	180.-



**คีมช่างไฟฟ้าทรงเยอรมัน ปากเฉียง 2 รู โซโล**

**DIAGONAL CUTTING PLIER W/2 HOLES**

CODE	NO.	บรรจุ/กล่อง	บรรจุ/ตั้ง	ราคาอันละ/บาท
23530	5536H-6"	6	60	125.-



**คีมปากจระเข้ด้ามหนาเหลืองทรงยุโรปโซโล**

**COMBINATION PLIERS**

CODE	NO.	บรรจุ/กล่อง	บรรจุ/ลัง	ราคาอันละ/บาท
10269	406-6"	6	60	150.-
10270	408-8"	6	60	190.-



**คีมปากจระเข้ด้ามดำแดงโซโล No.606-6"**

**COMBINATION PLIERS**

CODE	NO.	บรรจุ/กล่อง	บรรจุ/ลัง	ราคาอันละ/บาท
10274	606-6"	6	60	115.-
22949	608-7"	6	60	125.-
10275	608-8"	6	60	135.-



**คีมปากแหลมด้ามหนาเหลืองทรงยุโรปโซโล**

**LONG NOSE PLIERS**

CODE	NO.	บรรจุ/กล่อง	บรรจุ/ลัง	ราคาอันละ/บาท
10271	416-6"	6	60	150.-



**คีมปากแหลม 1 รู ด้ามดำแดงโซโล No.616-6"**

**LONG NOSE PLIERS**

CODE	NO.	บรรจุ/กล่อง	บรรจุ/ลัง	ราคาอันละ/บาท
10276	616-6"	6	60	110.-



**คีมปากเฉียงด้ามหนาเหลืองทรงยุโรปโซโล**

**DIAGONAL CUTTING PLIERS**

CODE	NO.	บรรจุ/กล่อง	บรรจุ/ลัง	ราคาอันละ/บาท
10273	426-6"	6	60	155.-



**คีมปากเฉียงด้ามดำแดงโซโล No.626-6"**

**DIAGONAL CUTTING PLIERS**

CODE	NO.	บรรจุ/กล่อง	บรรจุ/ลัง	ราคาอันละ/บาท
10289	626-6"	6	60	110.-



**คีมยาวปากเฉียง โซโล NO. 711-11"**

**LONG REACH DIAGONAL CUTTING PLIER NO.711-11"**

CODE	NO.	บรรจุ/กล่อง	บรรจุ/ลัง	ราคาอันละ/บาท
6002	711-11"	6	-	325.-



**คีมใช้ 3 อย่าง โซโล NO. 333**

**SHEAR PLIERS NO. 333**

CODE	NO.	บรรจุ/กล่อง	ราคาอันละ (บาท)
1420	333 - 8"	6	199.-



**คีมปอกสายปากขยาย โซโล**

**STRIP-WIRE PLIER**

CODE	ขนาด	บรรจุ/กล่อง	ราคาอันละ (บาท)
2671	6 1/2"	6	180.-

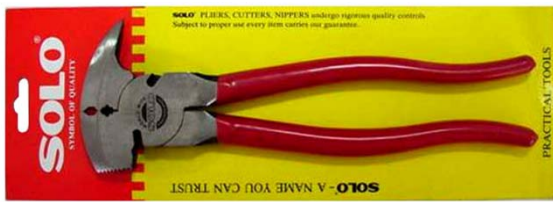

**คีมผูกลวดหนามเอนกประสงค์ โซโล**

**FENCING PLIER**

CODE	ขนาด	บรรจุ/กล่อง	ราคาอันละ (บาท)
2335	10"	6	300.-

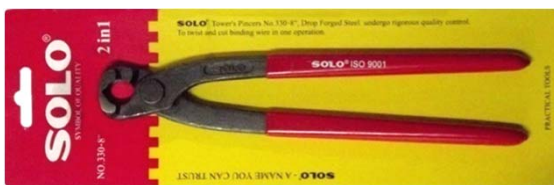

**คีมผูกลวดพร้อมตัด โซโล No.330-8"**

**Tower's Pincers No.330-8"**

CODE	ขนาด	บรรจุ/กล่อง	ราคาอันละ (บาท)
25111	330-8"	6	90.-



**คีมตัดลวดแข็ง โซโล โครมวานาเดียม**

**MIDGET BOLT CUTTER PLIER, CR-V**

CODE	ขนาด	บรรจุ/กล่อง	ราคาอันละ/บาท
2742	775 - 7.1/2"	6	295.-

**SOLO**<sup>®</sup>  
SYMBOL OF QUALITY



**คีมปากจระเข้ เฮฟวีดีวตี้ โซโล 918-8"**

**HEAVY DUTY LINEMAN'S SIDE CUTTING PLIER SOLO**

CODE	NO.	บรรจุ/กล่อง	ราคาอันละ (บาท)
25117	918-8"	6	185.-



**คีมปากแหลม เฮฟวีดีวตี้ โซโล 928-8"**

**HEAVY DUTY LINEMAN'S LONG NOSE PLIER SOLO**

CODE	NO.	บรรจุ/กล่อง	ราคาอันละ (บาท)
25199	928-8"	6	175.-



**คีมปากเฉียง เฮฟวีดีวตี้ โซโล 937-7"**

**HEAVY DUTY LINEMAN'S DAIGONAL PLIER SOLO**

CODE	NO.	บรรจุ/กล่อง	ราคาอันละ (บาท)
25200	937-7"	6	175.-



**คีมตัดลวดสลิง โซโล No.909-8"**

**STEEL CABLE CUTTER**

CODE	NO.	บรรจุ/กล่อง	ราคาอันละ (บาท)
17833	909-8"	6	170.-

หมายเหตุ - ราคาสินค้าอาจเปลี่ยนแปลงโดยไม่ต้องแจ้งให้ทราบล่วงหน้า



**คีมคอม้า โซโล ปากตรง**

**WATER PUMP PLIERS, STRAIGHT JAWS**

CODE	NO.	บรรจุ/กล่อง	ราคาอันละ(บาท)
2645	6 1/2"	6	160.-



CODE	NO.	บรรจุ/กล่อง	ราคาอันละ(บาท)
403	6"	6	150.-
3732	14"	6	400.-
407	16"	6	600.-



NO.550



NO.600-16"

**คีมคอม้าปากตรงด้ามดำแดง โซโล**

**WATER PUMP PLIERS, STRAIGHT JAWS, BLACK & RED SLEEVES**

CODE	NO.	บรรจุ/กล่อง	ราคาอันละ(บาท)
6630	550 - 8"	6	175.-
6631	550 - 10"	6	220.-
6632	550 - 12"	6	285.-
4973	600 - 16"	1	600.-



**คีมคอม้าปากตรง โซโล No.750**

**WATER PUMP PLIERS, SLEEVES No.750**

CODE	NO.	บรรจุ/กล่อง	ราคาอันละ(บาท)
10330	750-16"	6	600.-



**คีมคอม้าปากตรง โซโล No.755**

**WATER PUMP PLIERS, SLEEVES No.755**

CODE	NO.	บรรจุ/กล่อง	ราคาอันละ(บาท)
10329	755-11"	6	280.-



**คีมคอม้า โซโล ปากโค้ง**

**WATER PUMP PLIERS, CURVE JAWS**

CODE	NO.	บรรจุ/กล่อง	ราคาอันละ(บาท)
404	8"	6	175.-
406	12"	6	285.-



**คีมคอม้าปากโค้งด้ามดำแดง โซโล NO. 600**

**WATER PUMP PLIERS, BLACK & REF SLEEVES NO. 600**

CODE	NO.	บรรจุ/กล่อง	ราคาอันละ(บาท)
4969	600 - 6"	6	150.-
4970	600 - 8"	6	175.-
4971	600 - 10"	6	220.-
4972	600 - 12"	6	285.-



**คีมคอม้าปากโค้ง โซโล โครมวานาเดียม**

**WATER PUMP PLIER WATER PUMP PLIER, B5 TYPE**

CODE	NO.	ขนาด	บรรจุ / กล่อง	ราคาอันละ(บาท)
8290	700	700 - 6.1/2"	6	170.-
8291	700	700 - 8"	6	195.-
8292	700	700 - 10"	6	255.-
8293	700	700 - 12"	6	315.-



**คีมคอม้าพร้อมไขควง โซโล B5 -10"**

**WATER PUMP PLIER 10", B5 TYPE**

CODE	NO.	บรรจุ/กล่อง	ราคาอันละ(บาท)
3087	B5 - 10"	6	240.-



**คีมคอม้าปากโค้ง โซโล No.900**

**SPEED WATER PUMP PLIERS No.900**

CODE	NO.	บรรจุ/กล่อง	ราคาอันละ(บาท)
11529	900-10"	6	265.-



คีมตัดหัวตะปูด้ามแดงทรงอเมริกาปากนกแก้ว โซโล

END CUTTING PLIER U.S.A. TYPE

CODE	NO.	บรรจุ/กล่อง	ราคาอันละ(บาท)
3589	10"	6	260.-



คีมตัดหัวตะปูด้ามแดงทรงอเมริกา โซโล

END CUTTING PLIER U.S.A. TYPE

CODE	NO.	บรรจุ/กล่อง	ราคาอันละ(บาท)
6000	606 - 6"	6	150.-
6001	607 - 7"	6	180.-
2503	608 - 8"	6	210.-



No.610-10"



No.616-16"

คีมตัดหัวตะปูด้ามกำมะหยี่ทรงอเมริกา โซโล

END CUTTING PLIER U.S.A. TYPE

CODE	NO.	บรรจุ/กล่อง	ราคาอันละ(บาท)
10337	610-10"	6	245.-
10338	616-16"	6	550.-

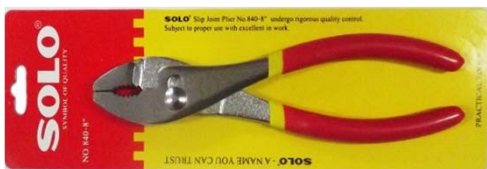

คีมปากขยาย ด้ามเหลือง แดง โซโล No 840

SLIP JOINT PLIERS, BLACK & RED SLEEVES

CODE	NO.	บรรจุ/กล่อง	ราคาอันละ/บาท
2649	6"	6	75.-
2651	8"	6	95.-
2652	10"	6	115.-



คีมตัดหัวตะปูทรงเยอรมันปากนกแก้ว โซโล No.806-6"

END CUTTING PLIER ,GERMAN TYPE

CODE	NO.	บรรจุ/กล่อง	ราคาอันละ(บาท)
17832	806-6"	6	150.-



คีมตัดหัวตะปูด้ามดำทรงยุโรป โซโล NO.706. 707

END CUTTING PLIER EUROPEAN TYPE

CODE	NO.	บรรจุ/กล่อง	ราคาอันละ(บาท)
5998	706 - 6"	6	150.-
5999	707 - 7"	6	170.-



850-6" , 8"



850-10"

คีมปากขยาย โซโล No.850

SLIP JOINT PLIER WITH 2 HOLES No.850

CODE	ขนาด	บรรจุ/กล่อง	ราคาอันละ/บาท
10332	850-6"	6	115.-
10333	850-8"	6	145.-
10334	850-10"	6	175.-



# คีม รุ่นแม่เหล็กเพาเวอร์ MAX POWER PLIERS



คีมปากจระเข้ รุ่นแม่เหล็กเพาเวอร์โซโล NO. 816-6"

MAX POWER COMBINATION PLIER GERMAN



CODE	NO.	บรรจุ/กล่อง	ราคาอัน/บาท
25570	816-6"	6	145.-

คีมปากจระเข้ รุ่นแม่เหล็กเพาเวอร์โซโล NO. 818-8"

MAX POWER COMBINATION PLIER GERMAN



CODE	NO.	บรรจุ/กล่อง	ราคาอัน/บาท
25571	818-8"	6	165.-

คีมปากแหลม รุ่นแม่เหล็กเพาเวอร์โซโล NO. 826-6"

MAX POWER COMBINATION PLIER GERMAN



CODE	NO.	บรรจุ/กล่อง	ราคาอัน/บาท
25572	826-6"	6	140.-

คีมปากเฉียง รุ่นแม่เหล็กเพาเวอร์โซโล NO. 836-6"

MAX POWER COMBINATION PLIER GERMAN



CODE	NO.	บรรจุ/กล่อง	ราคาอัน/บาท
25573	836-6"	6	140.-

**NEW**

**SOLO**<sup>®</sup>

SYMBOL OF QUALITY



คีมปากจระเข้ ด้ามหนาเขียวโซโล (โครมวานาเดียม)

**COMBINATION PLIER**

CODE	ขนาด	บรรจุ/กล่อง	ราคาอันละ(บาท)
17289	180-8"	6	140.-



คีมปากเฉียง 1 รู ด้ามแดงลายโซโล

**DIAGONAL CUTTING PLIER 1 HOLE**

CODE	ขนาด	บรรจุ/กล่อง	ราคาอันละ(บาท)
2266	6"	6	125.-



คีมปากแหลม ด้ามหนาเขียวโซโล (โครมวานาเดียม)

**LONG NOSE PLIER**

CODE	ขนาด	บรรจุ/กล่อง	ราคาอันละ(บาท)
17290	185-6"	6	110.-



คีมปากเฉียง ด้ามหนาเขียวโซโล (โครมวานาเดียม)

**DIAGONAL CUTTING PLIERS**

CODE	ขนาด	บรรจุ/กล่อง	ราคาอันละ(บาท)
17291	190-6"	6	115.-

**คีมตัดพลาสติก โซโล**  
**PLASTIC CUTTING PLIERS**



CODE	No.	บรรจุ/กล่อง	ราคาอันละ(บาท)
15369	55-5"	6	110.-

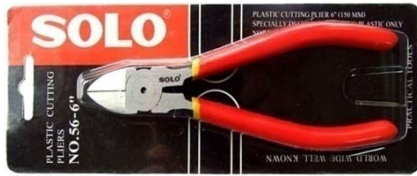

CODE	No.	บรรจุ/กล่อง	ราคาอันละ(บาท)
15370	56-6"	6	120.-



CODE	No.	บรรจุ/กล่อง	ราคาอันละ(บาท)
14609	65-5"	6	155.-



CODE	No.	บรรจุ/กล่อง	ราคาอันละ(บาท)
14610	66-6"	6	175.-



CODE	No.	บรรจุ/กล่อง	ราคาอันละ(บาท)
14611	67-7"	6	195.-



**คีมตัดพลาสติก (CR-V) โซโล**  
**PLASTIC CUTTING PLIERS, CR-V**

CODE	ขนาด	บรรจุ/กล่อง	ราคาอันละ(บาท)
2988	725-5"	6 อัน	215.-
2989	726-6"	6 อัน	255.-
2990	727-7"	10 อัน	315.-



**คีมถ่างแหวนปากตรงทรงอเมริกา โซโล**

**EXTERNAL SNAP RING PLIER, STRAIGHT**

CODE	NO.	บรรจุ/กล่อง	ราคาอันละ/บาท
15073	901-7"	6	80.-



**คีมถ่างแหวนปากงอทรงอเมริกา โซโล**

**EXTERNAL SNAP RING PLIER, BENT**

CODE	NO.	บรรจุ/กล่อง	ราคาอันละ/บาท
15075	903-7"	6	80.-



**คีมหนีบ**

**INTERNAL SNAP RING PLIER, STRAIGHT**

CODE	NO.	บรรจุ/กล่อง	ราคาอันละ/บาท
15074	902-7"	6	80.-



**คีมหนีบแหวนปากงอทรงอเมริกา โซโล**

**INTERNAL SNAP RING PLIER, BENT**

CODE	NO.	บรรจุ/กล่อง	ราคาอันละ/บาท
15076	904-7"	6	80.-



**คีมถ่างแหวนปากตรง โซโล**

**EXTERNAL SNAP RING PLIER, STRAIGHT**

CODE	ขนาด	บรรจุ/กล่อง	ราคาอันละ/บาท
2341	5"	6	290.-

\*28/4/51

**SOLO**<sup>®</sup>

SYMBOL OF QUALITY



**คีมถ่างแหวนปากตรงทรงยุโรป โซโล**

**EXTERNAL SNAP RING PLIER, STRAIGHT**

CODE	NO.	บรรจุ/กล่อง	ราคาอันละ/บาท
15769	801-7"	6	80.-



**คีมถ่างแหวนปากงอทรงยุโรป โซโล**

**EXTERNAL SNAP RING PLIER, BENT**

CODE	NO.	บรรจุ/กล่อง	ราคาอันละ/บาท
15771	803-7"	6	80.-



**คีมหนีบแหวนปากตรงทรงยุโรป โซโล**

**INTERNAL SNAP RING PLIER, STRAIGHT**

CODE	NO.	บรรจุ/กล่อง	ราคาอันละ/บาท
15770	802-7"	6	80.-



**คีมหนีบแหวนปากงอทรงยุโรป โซโล**

**INTERNAL SNAP RING PLIER, BENT**

CODE	NO.	บรรจุ/กล่อง	ราคาอันละ/บาท
15772	804-7"	6	80.-



**คีมหนีบแหวนปากตรง โซโล**

**INTERNAL SNAP RING PLIER, STRAIGHT**

CODE	ขนาด	บรรจุ/กล่อง	ราคาอันละ/บาท
2319	5"	6	290.-

# คีมรุ่นซูปเปอร์เพาเวอร์ POWER PLIERS



## คีมปากกรรเข้ รุ่นซูปเปอร์เพาเวอร์โซโล

Lineman's Side Cutting Plier,Power Type SOLO

CODE	NO.	บรรจุ/กล่อง	ราคาอัน/บาท
25297	1116-6"	6	145.-



## คีมปากกรรเข้ รุ่นซูปเปอร์เพาเวอร์โซโล

Lineman's Side Cutting Plier,Power Type SOLO

CODE	NO.	บรรจุ/กล่อง	ราคาอัน/บาท
25298	1118-8"	6	165.-



## คีมปากแหลม รุ่นซูปเปอร์เพาเวอร์โซโล

Lineman's Long Nose Plier,Power Type SOLO

CODE	NO.	บรรจุ/กล่อง	ราคาอัน/บาท
25299	2226-6"	6	140.-



## คีมปากเฉียง รุ่นซูปเปอร์เพาเวอร์โซโล

Lineman's Diagonal Cutting Plier,Power Type SOLO

CODE	NO.	บรรจุ/กล่อง	ราคาอัน/บาท
25300	3336-6"	6	140.-



## คีมปากกรรเข้ รุ่นซูปเปอร์เพาเวอร์โซโล

Combination Plier,Power Type SOLO

CODE	NO.	บรรจุ/กล่อง	ราคาอัน/บาท
25301	8099-8"	6	199.-

# คีมหุ้มฉนวนกันไฟฟ้าโซโล

**SOLO**<sup>®</sup>

SYMBOL OF QUALITY

## Insulated Plier



### คีมหุ้มฉนวนกันไฟฟ้าปากจอร์เชโซโล

#### Insulated Combination Plier

CODE	NO.	กล่อง/ลัง	ราคาอัน/บาท
25681	9106-6"	6/60	200.-

### คีมหุ้มฉนวนกันไฟฟ้าปากจอร์เชโซโล

#### Insulated Combination

CODE	NO.	กล่อง/ลัง	ราคาอัน/บาท
25682	9108-8"	6/48	245.-



### คีมหุ้มฉนวนกันไฟฟ้าปากแหลมงอโซโล

#### Insulated Bent Nose Plier

CODE	NO.	กล่อง/ลัง	ราคาอัน/บาท
25685	9406-6"	6/60	185.-

### คีมหุ้มฉนวนกันไฟฟ้าปากแหลมโซโล

#### Insulated Long Nose Plier

CODE	NO.	กล่อง/ลัง	ราคาอัน/บาท
25683	9208-8"	6/60	225.-



### คีมหุ้มฉนวนกันไฟฟ้าปากเฉียงโซโล

#### Insulated Diagonal Cutting Plier

CODE	NO.	กล่อง/ลัง	ราคาอัน/บาท
25684	9307-7"	6/60	225.-

# คีม เพาเวอร์สปริง โซโล

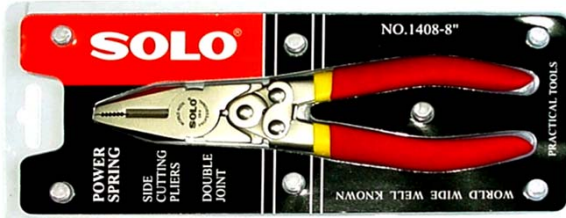

คีมปากกรรเข้ รุ่นเพาเวอร์สปริง (CR-V) โซโล NO. 1408-8"

CODE	NO.	บรรจุ/กล่อง	ราคาอัน/บาท
7770	1408-8"	6	<del>450.-</del> 295.-



คีมปากแหลม รุ่นเพาเวอร์สปริง (CR-V) โซโล NO. 1407-7"

CODE	NO.	บรรจุ/กล่อง	ราคาอัน/บาท
7772	1407-7"	6	<del>450.-</del> 295.-



คีมปากเฉียง รุ่นเพาเวอร์สปริง (CR-V) โซโล NO. 1475-7 1/2"

CODE	NO.	บรรจุ/กล่อง	ราคาอัน/บาท
7771	1475-7.1/2"	6	<del>450.-</del> 295.-



คีมปากนกแก้ว รุ่นเพาเวอร์สปริง (CR-V) โซโล NO. 1406-6"

CODE	NO.	บรรจุ/กล่อง	ราคาอัน/บาท
10309	1406-6"	6	<del>450.-</del> 295.-



คีม 3 ตัวชุดรุ่นเพาเวอร์สปริงโซโล (CRV) โซโล

CODE	NO.	บรรจุ/กล่อง	ราคาชุด/บาท
10310	3 ตัวชุด	6	<del>1,200.-</del> 885.-



คีม เพาเวอร์สปริง โซโล

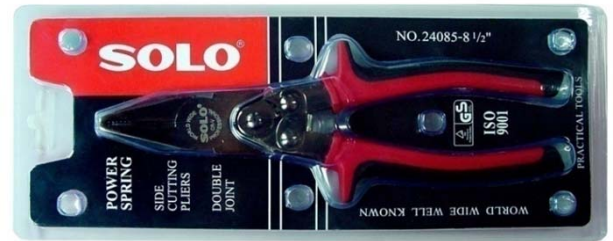

คีมปากกรรเข้ รุ่นเพาเวอร์สปริง (CR-V) โซโล NO. 24085-8.1/2"

CODE	NO.	บรรจุ/กล่อง	ราคาอัน/บาท
11509	24085-8.1/2"	6	315.-

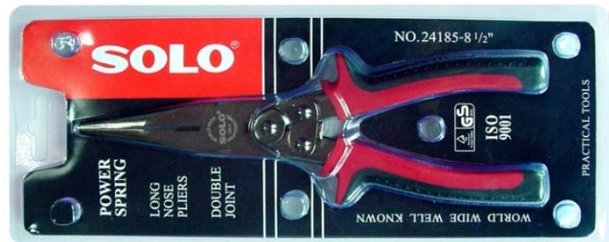

คีมปากแหลม รุ่นเพาเวอร์สปริง (CR-V) โซโล NO. 24185-8.1/2"

CODE	NO.	บรรจุ/กล่อง	ราคาอัน/บาท
11510	24185-8.1/2"	6	315.-



คีมปากเฉียง รุ่นเพาเวอร์สปริง (CR-V) โซโล NO. 2428-8"

CODE	NO.	บรรจุ/กล่อง	ราคาอัน/บาท
11511	2428-8"	6	315.-

# คีม ระบบเพาเวอร์สปริง

## POWER SPRING PLIERS

QUALITY APPROVED



**SOLO**<sup>®</sup>  
SYMBOL OF QUALITY

Certified by  
**ISO 9001**



คีมปากจระเข้ ระบบเพาเวอร์สปริงโซโล NO. 1508-8.1/2"

POWER SPRING COMBINATION PLIER "SOLO"

CODE	NO.	บรรจุ/กล่อง	ราคาอัน/บาท
18210	1508-8.1/2"	6	295.-



คีมปากแหลม ระบบเพาเวอร์สปริงโซโล NO. 1518-8"

POWER SPRING LONG NOSE PLIER "SOLO"

CODE	NO.	บรรจุ/กล่อง	ราคาอัน/บาท
18231	1518-8"	6	295.-



คีมปากเฉียง ระบบเพาเวอร์สปริงโซโล NO. 1528-8"

POWER SPRING DIAGONAL CUTTING PLIER "SOLO"

CODE	NO.	บรรจุ/กล่อง	ราคาอัน/บาท
18230	1528-8"	6	295.-



คีมปากนกแก้ว ระบบเพาเวอร์สปริงโซโล NO. 1538-8"

POWER SPRING END CUTTING PLIER "SOLO"

CODE	NO.	บรรจุ/กล่อง	ราคาอัน/บาท
18232	1538-8"	6	295.-



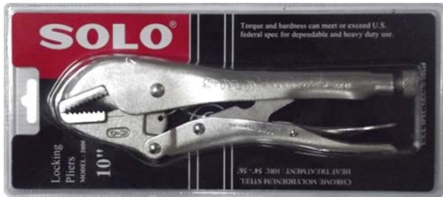

คีมล็อคปากตรง โซโล NO. 2000-10"

LOCKING PLIERS, STRAIGHT JAWS NO. 2000-10"

CODE	NO.	บรรจุ/กล่อง	บรรจุ/ตั้ง	ราคาอันละ (บาท)
4349	2000-10"	6	24	370.-



คีมล็อคปากตรง โซโล NO. 2002-11 1/2"

LOCKING PLIERS, STRAIGHT JAWS NO. 2002-11 1/2"

CODE	NO.	บรรจุ/กล่อง	บรรจุ/ตั้ง	ราคาอันละ (บาท)
6349	2002-11.1/2"	6	24	395.-



คีมล็อคปากตรง โซโล NO. 2555-10"

LOCKING PLIERS, STRAIGHT JAWS NO. 2555-10"

CODE	NO.	บรรจุ/กล่อง	บรรจุ/ตั้ง	ราคาอันละ (บาท)
25133	2555-10"	6	24	280.-



คีมล็อคปากโค้งพร้อมตัด โซโล NO.2104-4"

CURVED JAW LOCKING PLIERS NO. 2104-4"

CODE	NO.	บรรจุ/กล่อง	บรรจุ/ตั้ง	ราคาอันละ (บาท)
8970	2104-4"	12	120	240.-



คีมล็อคปากแหลมพร้อมตัด โซโล NO.2204-4"

LONG NOSE LOCKINGPLIERS NO.2204-4"

CODE	NO.	บรรจุ/กล่อง	บรรจุ/ตั้ง	ราคาอันละ (บาท)
8969	2204-4"	12	120	260.-

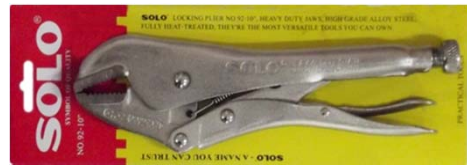

คีมล็อคปากตรง โซโล NO. 92-10"

LOCKING PLIERS, HAVE DUTY JAWS NO. 92

CODE	NO.	บรรจุ/กล่อง	บรรจุ/ตั้ง	ราคาอันละ (บาท)
2434	92-10"	6	24	250.-



คีมล็อคปากตรง โซโล NO. 82-10"

LOCKING PLIERS, STRAIGHT JAWS NO. 82

CODE	NO.	บรรจุ/กล่อง	บรรจุ/ตั้ง	ราคาอันละ (บาท)
409	82 - 10"	6	24	240.-

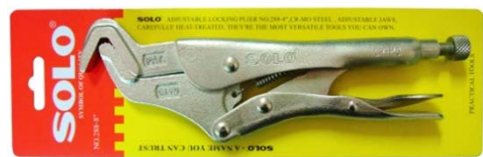

คีมล็อคคอมม่า โซโล NO. 288-8"

Adjustable Locking Plier No.288-8"

CODE	NO.	บรรจุ/กล่อง	บรรจุ/ตั้ง	ราคาอันละ (บาท)
13770	288-8"	10	50	395.-



คีมล็อคปากแหลมพร้อมตัด โซโล NO.2206-6"

LONG NOSE LOCKINGPLIERS NO.2206-6"

CODE	NO.	บรรจุ/กล่อง	บรรจุ/ตั้ง	ราคาอันละ (บาท)
15869	2206-6"	6	120	290.-



คีมล็อกตัวซี โซโล NO.11-11"  
LOCKING C CLAMP NO. 11-11"

CODE	NO.	บรรจุ/กล่อง	บรรจุ/ลัง	ราคาอันละ (บาท)
414	11-11"	10	30	295.-

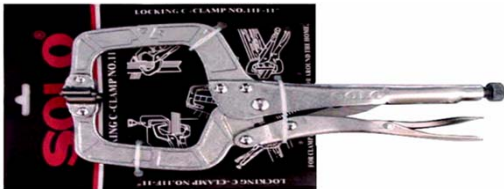

คีมล็อกตัวซี รุ่นพิเศษ โซโล NO.11F-11"

LOCKING C CLAMP W/FLEXIBLE PAD NO. 11F-11"

CODE	NO.	บรรจุ/กล่อง	บรรจุ/ลัง	ราคาอันละ (บาท)
415	11F-11"	12	24	360.-



คีมล็อกโซ โซโล NO. 20-20"

LOCKING CHAIN CLAMP NO. 20-20"

CODE	NO.	บรรจุ/กล่อง	บรรจุ/ลัง	ราคาอันละ (บาท)
416	20-20"	6	24	395.-



2306-6"



2306-11"

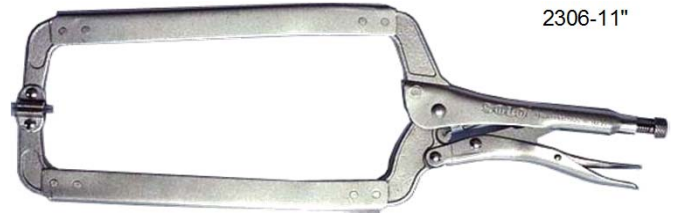

2318-18"

คีมล็อกตัวซีมาตรฐาน USA , CR-V โซโล

LOCKING C CLAMP W/S WIVEL PADS USA STANDARD, CR-V

CODE	NO.	บรรจุ/กล่อง	บรรจุ/ลัง	ราคาอันละ (บาท)
8971	2306-6"	12	72	400.-
8972	2306-11"	4	24	600.-
9253	2318-18"	1	16	950.-



คีมล็อกก้ามปู โซโล NO. 9-9"

LOCKING WELDING CLAMP NO. 9-9"

CODE	NO.	บรรจุ/กล่อง	บรรจุ/ลัง	ราคาอันละ (บาท)
413	9-9"	1	40	280.-



คีมล็อกปากเปิด โซโล NO. 8-10"

LOCKING SHEET METAL CLAMP NO. 8-10"

CODE	NO.	บรรจุ/กล่อง	บรรจุ/ลัง	ราคาอันละ (บาท)
412	8-10"	1	40	280.-

คีมจับเหล็กออกโซโล

**WELDING ELECTRODE HOLDER**



CODE	NO.	บรรจุ/กล่อง	บรรจุ/ลัง	ราคาอันละ
25585	300A	1	40	150.-
25586	500A	1	30	170.-

คีมจับเหล็กออกโซโล ทรงอเมริกา

**WELDING ELECTRODE HOLDER**



CODE	NO.	บรรจุ/กล่อง	บรรจุ/ลัง	ราคาอันละ
25757	US-300 AMP	1	30	160.-
25758	US-500 AMP	1	30	180.-

คีมย้ำตะปูรีเวทช์โซโล , คีมย้ำกระแทก

**HAND RIVETER, LAZY TONG HAND RIVETER**



3.2 มม. ยาวพิเศษ



คีมย้ำตะปูรีเวทช์โซโล NO. HR-003L (3.2 , 3.2L , 4.0 , 4.8)

CODE	NO.	บรรจุ/กล่อง	บรรจุ/ตั้ง	ราคาอันละ
15190	HR-003	6	24	330.-



3.2 มม. ยาวพิเศษ

คีมย้ำตะปูรีเวทช์โซโล NO. HR-002 (3.2 , 3.2L , 4.0 , 4.8)

CODE	NO.	บรรจุ/กล่อง	บรรจุ/ตั้ง	ราคาอันละ
6409	HR-002	6	24	280.-

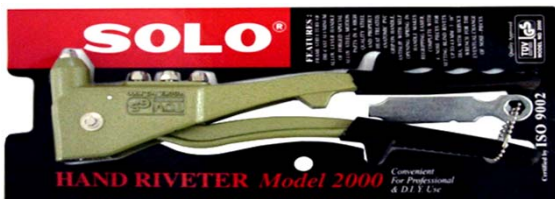

คีมย้ำตะปูรีเวทช์โซโล NO. 2000 ( 2.4, 3.2, 4.0, 4.8 มม.)

CODE	NO.	บรรจุ/กล่อง	บรรจุ/ตั้ง	ราคาอันละ
2972	2000	6	24	280.-



คีมย้ำกระแทกโซโล NO. 3264 (3.2. 4.0. 4.8. 6.4 มม)

CODE	NO.	บรรจุ/กล่อง	บรรจุ/ตั้ง	ราคาอันละ
6789	3264	1	10	1,090.-



คีมย้ำตะปูรีเวทช์โซโล NO. 3144 ( 2.4, 3.2, 4.0, 4.8 มม.)

CODE	NO.	บรรจุ/กล่อง	บรรจุ/ตั้ง	ราคาอันละ
8110	3144	1	-	440.-

คีมย้ำหัวสายไฟ, คีมปอกสายอัตโนมัติ โซโล  
CRIMPING TOOLS, AUTO WIRE STRIPPER



คีมปอกสายอัตโนมัติ โซโล NO. 0520A (0.5-2.0 มม.)

CODE	NO.	บรรจุ/กล่อง	บรรจุ/ตั้ง	ราคาอันละ
549	0520A	6	48	300.-



คีมปอกสายอัตโนมัติโซโล NO. 1032B (1.0-3.2 มม.)

CODE	NO.	บรรจุ/กล่อง	บรรจุ/ตั้ง	ราคาอันละ
550	1032B	6	48	300.-



คีมปอก ตัดและหนีบสายไฟโซโล # 2208

CODE	NO.	บรรจุ/กล่อง	บรรจุ/ตั้ง	ราคาอันละ
25654	2208	6 อัน	48	400.-



คีมปอก ตัดและหนีบสายไฟโซโล # 2209

CODE	NO.	บรรจุ/กล่อง	บรรจุ/ตั้ง	ราคาอันละ
25655	2209	6	48	350.-



คีมตัดปอกสายอัตโนมัติโซโล NO. CS-1

สายไฟ	STRIP	CUT
สายไฟอ่อน	Ø 0.2-3.3 mm.	0.08-2.0 mm.
สายคู่	Ø 0.2-5.5 mm.	0.09-3.5 mm.
สายเคเบิล	Ø 0.2-0.5 mm.	5.00 mm.

CODE	NO.	บรรจุ/กล่อง	บรรจุ/ตั้ง	ราคาอันละ
17249	CS-1	6 อัน	48	110.-



คีมย้ำหัวสายไฟ 5 ทาง โซโล NO.905 (1.5,2.5,6.0 มม.)

CODE	NO.	บรรจุ/กล่อง	บรรจุ/ตั้ง	ราคาอันละ
442	905	6	36	175.-



คีมย้ำหัวสายไฟโซโล NO. SL-8 (1.25,2.0,5.5,8.0 มม.)

CODE	NO.	บรรจุ/กล่อง	บรรจุ/ตั้ง	ราคาอันละ
1366	SL-8	12	36	1,150.-



คีมย้ำหัวสายไฟโซโล NO. SL-14 (5.5,8.0,14 มม.)

CODE	NO.	บรรจุ/กล่อง	บรรจุ/ตั้ง	ราคาอันละ
443	SL-14	12	36	1,350.-



กรรไกรตัดสายไฟทองแดงโซโล NO.CC60-9.1/2"  
CABLE CUTTER NO.CC60-9.1/2"

CODE	NO.	บรรจุ/กล่อง	บรรจุ/ตั้ง	ราคาอันละ
7776	CC60-9.1/2"	6 อัน	60	400.-



คีมตัดและย้ำหัวสายไฟ โซโล NO.800-8"  
HEAVY DUTY CRIMPING PLIER NO. 800-8"

CODE	NO.	บรรจุ/กล่อง	บรรจุ/ตั้ง	ราคาอันละ(บาท)
6003	800 - 8"	6	60	240.-

คีมปอกตัดสายไฟทองแดงโซโล  
CABLE SHEARS



CODE	NO.	บรรจุ/กล่อง	บรรจุ/ตั้ง	ราคาอันละ
25147	956-6"	6	90	150.-

CODE	NO.	บรรจุ/กล่อง	บรรจุ/ตั้ง	ราคาอันละ
25148	958-8"	6	60	160.-



**ค้อนช่างทองด้ามไฟเบอร์ โซโล No.627**

**MACHINIST HAMMER**



CODE	ขนาด	บรรจุ/กล่อง	บรรจุ/ลัง	ราคาอันละ/บาท
20089	100g	6	96	80.-
20090	150g	9	48	85.-
20091	200g	6	48	90.-
20092	250g	6	36	105.-
20109	300g	6	36	110.-
25171	350g	6	24	125.-
24449	400g	6	24	130.-

**ค้อนด้ามไฟเบอร์โซโล No. 327**

**HAMMERS, FIBERGLASS HANDLE**



CODE	ขนาด	บรรจุ/กล่อง	บรรจุ/กล่อง	ราคาอันละ/บาท
5830	27 มม.	6	24	225.-



CODE	ขนาด	บรรจุ/กล่อง	บรรจุ/กล่อง	ราคาอันละ/บาท
25154	527-27 มม.	6	24	175.-
25155	555-27 มม.	6	24	235.-

- ราคาสินค้าอาจเปลี่ยนแปลงโดยไม่ต้องแจ้งให้ทราบล่วงหน้า

**หัวค้อนโซโล No. H27**

**HEAD OF CLAW HAMMER**

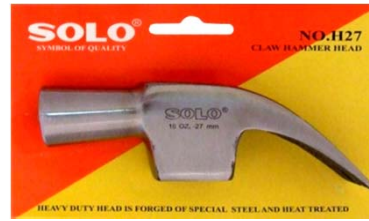

CODE	ขนาด	บรรจุ/กล่อง	บรรจุ/ลัง	ราคาอันละ/บาท
491	27 มม.	10	40,24	160.-

**ค้อนด้ามไม้ โซโล No. 128**

**HAMMERS, WOOD HANDLE**



CODE	ขนาด	บรรจุ/กล่อง	บรรจุ/ลัง	ราคาอันละ/บาท
492	27 มม.	6	24	200.-

**ค้อนด้ามไม้ โซโล No. 514**

**HAMMERS, WOOD HANDLE**



CODE	ขนาด	บรรจุ/กล่อง	บรรจุ/ลัง	ราคาอันละ/บาท
25254	27 มม.	6	24	130.-

**ค้อนด้ามไฟเบอร์โซโล No. 614**

**HAMMERS, FIBERGLASS HANDLE**



CODE	ขนาด	บรรจุ/กล่อง	บรรจุ/ลัง	ราคาอันละ/บาท
25255	27 มม.	6	24	140.-

ขาตั้งสว่าน โซโล NO. 5520

DRILL STAND CAST IRON BASE NO.5520



**Product size :**

Height : 510 mm.  
Drilling Depth : 60 mm.  
Holding Dia : 45 mm.



**SOLO**<sup>®</sup>

SYMBOL OF QUALITY

CODE	NO.	บรรจุ/กล่อง	บรรจุ/ลัง	ราคาอันละ
24152	5520	1	4	680.-

ชุดเจาะรูลูกบิด โซโล NO. 2554

LOCK INSTALLATION KIT NO. 2554



FOR 54 MM" (2.1/8") DEADBOLTS

OR LOCKSETS WITH 25 MM.(1") LATCH HOLE

CODE	NO.	บรรจุ/กล่อง	บรรจุ/ลัง	ราคาอันละ/บาท
25009	2554	6	60	150.-



CODE	NO.	บรรจุ/กล่อง	บรรจุ/ลัง	ราคาอันละ/บาท
25198	2555	6	48	260.-



คัตเตอร์ตัดแป๊ปโซโล No. PC 330

PIPE CUTTER No. PC 330

CODE	NO.	บรรจุ/กล่อง	บรรจุ/ลัง	ราคาอันละ/บาท
24150	PC 330	6	60	195.-



ชุดบานแป๊ปโซโล No. FT 58

FLARING TOOLS SET No. FT58

CODE	NO.	บรรจุ/กล่อง	บรรจุ/ลัง	ราคาอันละ/บาท
24151	FT 58	6	18	220.-

**ชุดถอนเกลียวซ้าย 5 ตัวชุด โซโล**

**SCREW EXTRACTOR SET**



CODE	NO.	บรรจุ/กล่อง	บรรจุ/ลัง	ราคาอันละ
25594	1005	12	48	150.-

**ตัวถอดลูกหมากรถยนต์แบบขันตีดโซโล # 2025**

**BALL JOINT SEPARATOR**



CODE	NO.	บรรจุ/กล่อง	บรรจุ/ลัง	ราคาอันละ
25679	2025	1	12	495.-

**ชุดถอดหม้อกรอง 2 ทาง โซโล NO.63102**

**TWO WAY OILFILTER NO.63102**



CODE	NO.	บรรจุ/กล่อง	บรรจุ/ลัง	ราคาอันละ
2731	63102	6	36	290.-

**ชุดพ่นไฟโซโล # 1735**

**GAS BLOW TORCH**



ขนาด 35 มิล

สายยาว 2.5 เมตร

CODE	NO.	บรรจุ/กล่อง	บรรจุ/ลัง	ราคาอันละ
25725	1735	1	12	600.-



# MULTI FUNCTION TOOLS



ชุดเครื่องมือพกพา โซโล NO.TK-009

CODE	NO.	ราคาชุดละ
361	TK-009	240.-



ชุดเครื่องมือพกพา โซโล NO.010

CODE	NO.	ราคาชุดละ
2370	010	280.-



ชุดเครื่องมือพกพา โซโล 8 ใน 1 NO.2008

CODE	NO.	บรรจุ/กล่อง	ราคาชุดละ
3716	2008	6	590.-



ชุดเครื่องมือพกพา โซโล 7 ใน 1 NO.2007

CODE	NO.	บรรจุ/กล่อง	ราคาชุดละ
3715	2007	6	395.-



ชุดเครื่องมือสารพัดประโยชน์เข็มทิศ-ไฟฉาย โซโล NO.2011

CODE	NO.	บรรจุ/กล่อง	ราคาชุดละ
3493	2011	6	490.-



ชุดเครื่องมือสารพัดประโยชน์-ไฟฉาย โซโล NO 809

CODE	NO.	บรรจุ/กล่อง	ราคาชุดละ
25151	809	6	130.-



ชุดเครื่องมือพกพา โซโล 20 ใน 1 NO.9920

CODE	NO.	บรรจุ/กล่อง	ราคาชุดละ
2786	9920	6	450.-



ชุดเครื่องมือพกพา โซโล 10 ใน 1 NO.1010

CODE	NO.	บรรจุ/กล่อง	ราคาชุดละ
14152	1010	12	85.-

**ชุดเสริมหล่อ โซโล NO.1105**  
**MAN'S MANICURE SET NO.1105**



CODE : 6453 NO.1105 ราคาชุดละ 135.- บาท

**ชุดเครื่องมือคอมพิวเตอร์ โซโล 23 อย่าง**  
**COMPUTER TOOL 23 FUNCTION**

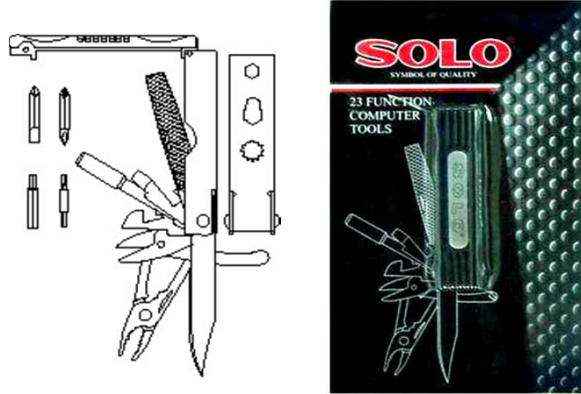

CODE : 4431 ราคาชุดละ 245.- บาท

**ชุดเสริมสวย โซโล NO.1005**  
**WOMAN'S MANICURE SET NO.1005**



CODE : 6452 NO.1005 ราคาชุดละ 135.- บาท

**ชุดเครื่องมือเสริมสวย โซโล 8 ใน 1**  
**BEAUTY SET 8 IN 1**



CODE : 4430 ราคาชุดละ 195.- บาท

## มีดพกโซโล



No.607

### มีดพก 2 ใน 1 โซโล

CODE	NO.	บรรจุ/กล่อง	ราคาอันละ
6429	502	12	45.-



No.707

### มีดพก 3 ใน 1 โซโล

CODE	NO.	ราคาอันละ
2800	303	60.-



No.NK-5



No.005



No. 305



No.505

### มีดพก 5 ใน 1 โซโล

CODE	NO.	ราคาอันละ
362	NK-5	90.-
1342	005	75.-
2801	305	80.-
2799	505	100.-



No.506

### มีดพก 6 ใน 1 โซโล

CODE	NO.	บรรจุ/กล่อง	ราคาอันละ
6430	506	12	65.-



### มีดพกโซโล # 909

ใช้สำหรับปอกสายไฟ และคอนกรีต

CODE	NO.	ราคาอันละ
6432	909	165.-



No.807

### มีดพก 7 ใน 1 โซโล

CODE	NO.	บรรจุ/กล่อง	ราคาอันละ
9710	607	6	65.-
9711	707	6	65.-
9712	807	6	65.-



No.011



No.311



No.411



No.511

### มีดพก 11 ใน 1 โซโล

CODE	NO.	บรรจุ/กล่อง	ราคาอันละ
1343	011	-	55.-
2802	311	-	120.-
5612	411	12	120.-
6431	511	12	115.-

# SOLO®

SYMBOL OF QUALITY



### มีดพก 4 ใน 1 โซโล

CODE	NO.	บรรจุ/กล่อง	ราคาอันละ
14149	495	12	60.-



### ไขควงพกพา 5 ใน 1 โซโล

CODE	NO.	บรรจุ/กล่อง	ราคาอันละ
14150	494	12	60.-



### พวงกุญแจมีดโซโล

CODE	NO.	บรรจุ/กล่อง	ราคาอันละ
13351	491	48	30.-



### มีด 3 ใน 1 โซโล NO.PS-01A

CODE	NO.	ราคาอันละ
2446	PS-01A	90.-



### มีด โซโล NO. KR-01

CODE	NO.	ราคาอันละ
2445	KR-01	90.-

### ที่เปิดเอนกประสงค์



CODE	NO.	บรรจุ/กล่อง	ราคาอันละ
2447	110	12	60.-



CODE	NO.	บรรจุ/กล่อง	ราคาอันละ
2448	220	12	65.-



CODE	NO.	บรรจุ/กล่อง	ราคาอันละ
2449	330	12	120.-



CODE	NO.	บรรจุ/กล่อง	ราคาอันละ
2450	440	12	115.-

## ด้ามฟรีรุ่นธรรมดา โซโล

1/2" DR. RATCHET HANDLE W/O DISC



Code	NO.	ขนาด	ราคาอันละ (บาท)
605	RRH -110	1/2"x10"	340.-

## ด้ามฟรีรุ่นพิเศษ โซโล

1/2" DR. RATCHET HANDLE W/ DISC



Code	NO.	ขนาด	ราคาอันละ (บาท)
606	RRH -110S	1/2"x10"	370.-

## ด้ามฟรีรูปไข่ รุ่นพิเศษ โซโล

PUSH RATCHET HANDLE



Code	NO.	ขนาด	ราคาอันละ (บาท)
2822	4410	1/2"x10"	275.-

## ด้ามฟรีรูปไข่ รุ่นพิเศษ โซโล

PUSH RATCHET HANDLE



Code	ขนาด	ราคาอันละ (บาท)
2820	1/4" x 5"	415.-
2821	3/8" x 7"	530.-

## ด้ามบ็อก โซโล

1/2" DR. FLEXIBLE HANDLE



Code	NO.	ขนาด	ราคาอันละ (บาท)
601	FH-215	1/2"x15"	420.-
602	FH-218	1/2"x18"	480.-

## ด้ามเลื่อนโซโล

1/2" DR. SLIDING T BAR



Code	NO.	ขนาด	ราคาอันละ (บาท)
597	STB-310	1/2"x10"	185.-
598	STB-312	1/2"x12"	205.-



## ด้ามข้อต่อ โซโล

1/2" DR. EXTENSION BAR



Code	NO.	ขนาด	ราคาอันละ (บาท)
337	EB-403	1/2"x3"	95.-
338	EB-405	1/2"x5"	115.-
339	EB-410	1/2"x10"	175.-

## ด้ามข้อต่อ โซโล

3/4" DR. EXTENSION BAR



Code	NO.	ขนาด	ราคาอันละ (บาท)
334	EB 6-404	3/4"x4"	295.-
335	EB 6-408	3/4"x8"	355.-
336	EB 6-416	3/4"x16"	545.-

## ข้อลด โซโล

ADAPTER

CODE	ขนาด	ราคาอันละ
2818	3/4"Fx1/2"M	150.-



## ข้อเพิ่ม โซโล

ADAPTER

CODE	ขนาด	ราคาอันละ
2819	1/2"Fx3/4"M	120.-



## บ็อกขันหัวเทียน โซโล

1/2" DR. SPARK PLUG SOCKET



Code	NO.	ขนาด	ราคาอันละ (บาท)
25710	SPS-514	14 mm.	75.-
25711	SPS-516	16 mm.	85.-
25712	SPS-521	21 mm.	90.-

## ข้ออ่อน โซโล

1/2" DR. UNIVERSAL JOINT

Code	NO.	ราคาอันละ
340	UJ-703	120.-





### ด้ามบล็อกทรงยาวตัวที่ 6.1/2"โซโล NO.1440

#### T WRENCH LONG SOCKET TYPE

CODE	ขนาด (มม.)	บรรจุ/กล่อง	บรรจุ/ตั้ง	ราคาอันละ (บาท)
22829	7	12	48	57.-
22830	8	12	48	60.-
22831	10	12	48	65.-
22832	11	12	48	70.-
25269	12	12	48	75.-
22833	13	12	36	80.-
22834	14	12	36	85.-
22835	17	12	36	95.-



### ด้ามบล็อกทรงยาวตัวที่ 12" โซโล NO.2550

#### T WRENCH LONG SOCKET TYPE

CODE	ขนาด (มม.)	บรรจุ/กล่อง	บรรจุ/ตั้ง	ราคาอันละ (บาท)
22889	7	12	48	70.-
13793	8	12	48	73.-
13794	10	12	48	78.-
22909	11	12	36	83.-
13795	12	12	36	85.-
15069	13	12	36	95.-
13796	14	12	36	100.-
13797	17	12	36	110.-



### ด้ามบล็อกทรงยาวตัววายโซโล No.2660

#### Y WRENCH LONG SOCKET TYPE

CODE	ขนาด (มม.)	บรรจุ/กล่อง	บรรจุ/ตั้ง	ราคาอันละ (บาท)
15070	8 x 9 x 10	12	36	75.-
15071	8 x 10 x 12	12	36	80.-
14612	10 x 12 x 14	12	36	87.-
14613	10 x 14 x 17	12	36	92.-
14614	12 x 14 x 17	12	36	100.-
15072	14 x 17 x 19	12	36	105.-



### ด้ามบล็อกหัวเทียนขั้วอ่อนตัวที่ โซโล

#### T-HANDLE SWIVEL SPARK PLUG TOOL

CODE	NO.	ขนาด	บรรจุ/กล่อง	ราคาอันละ (บาท)
3078	9958	5/8" (16 มม)	30	95.-
3079	-	13/16" (21 มม)	50	100.-



### ด้ามขันล้อพร้อมลูกบล็อกโซโล NO.1723

#### LUG WRENCH WITH 2 FLIP SOCKETS NO. 1723

CODE	NO.	ขนาด	บรรจุ/กล่อง	ราคาอันละ
7069	1723	17 x 19,21 x 23	12	320.-

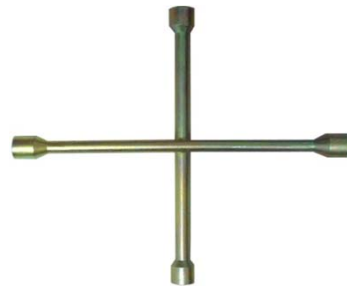

### ด้ามขันล้อกากบาท โซโล

#### CROSS RIM WRENCH

CODE	No.	ขนาด	บรรจุ/กล่อง	ราคาอันละ
3077	9914-14"	สี่รู้ง 17x19x21x23	10 อัน	160.-



**ด้ามบล็อกตัวทีโซโล รุ่นธรรมดา 6.1/2"**

**SHORT T TYPE WRENCH. CHROME PLATED**

CODE	ขนาด (มม.)	ราคาอันละ (บาท)
2485	15	63.-
2486	17	75.-
2487	19	88.-



**ด้ามบล็อกตัวที โซโล รุ่นยาว 10"**

**LONG T TYPE WRENCH. CHROME PLATED**

CODE	ขนาด (มม.)	ราคาอันละ (บาท)
2473	13	71.-
2475	17	86.-
2477	19	103.-



**ด้ามบล็อกตัววายโซโล**

**Y TYPE WRENCH. CHROME PLATED**

CODE	ขนาด (มม.)	ราคาอันละ (บาท)
2497	10 x 14 x 17	90.-
2498	12 x 14 x 17	98.-
2488	14 x 17 x 19	115.-

**ดอกไขควงตอก โซโล**

**BITS FOR IMPACT DRIVER**



เหล็ก Material S2

CODE	NO.	SIZE	บรรจุ/แพค(ดอก)	ราคา/แพค (บาท)
14869	1	8 mm x 80 L	10	250.-
14870	2	8 mm x 80 L	10/120	250.-
14871	3	8 mm x 80 L	10/120	250.-
14872	1	8 mm x 125 L	10	350.-
14873	2	8 mm x 125 L	6	210.-
14874	3	8 mm x 125 L	10	350.-

**ดอกไขควงลม 2 หัว รุ่นคอสั้น โซโล No.206**

**POWER DRIVER BIT SHORT HEAD No.206**



เหล็ก Material S2 • 1/4" (6x100mm)

CODE	NO.	SIZE	บรรจุ/แพค(ดอก)	ราคา/แพค (บาท)
12130	2	1/4" x 75L	10	290.-
12131	3	1/4" x 75L	10	290.-
12149	1	1/4" x 100L	10	295.-

**ดอกไขควงลม 2 หัว รุ่นคอยาว โซโล No.306**

**POWER DRIVER BIT LONG HEAD No..306**



เหล็ก Material S2 • 1/4" (6x45mm)

CODE	NO.	SIZE	บรรจุ/แพค(ดอก)	ราคา/แพค (บาท)
12152	1	1/4" x 45L	10	285.-
12153	2	1/4" x 45L	10/120	285.-
12154	1	1/4" x 65L	10	290.-
12155	2	1/4" x 65L	10/120	290.-
12156	3	1/4" x 65L	10	295.-
12157	3	1/4" x 75L	10	295.-
12158	2	1/4" x 100L	10/60	315.-
12159	3	1/4" x 100L	10	315.-

**ดอกไขควงลม 2 หัว รุ่นคอยาว โซโล No.308 (-,+)**

**POWER DRIVER BIT LONG HEAD No.308 (-, +)**



เหล็ก Material S2 • 1/4" (6x65mm)

CODE	NO.	SIZE	แพค/ตั้ง	ราคา/แพค (บาท)
25672	2	1/4" x 65L	10/120	290.-

# SOLO<sup>®</sup>

SYMBOL OF QUALITY

ALUMINIUM RIVETS ตะปูหัวทอคุณภาพเยี่ยม โซโล

คุณภาพดีกว่า ย้ำได้คล่องกว่า ชีงงานสวยกว่า

นั้มเบอร์และขนาดตะปู	บรรจุกล่องละ	ราคา/กล่อง	จำนวนตัว/กล่อง/ต่อลัง
4-1 (3.2 x 4.8 mm = 1/8" x 3/16")	1,000 ตัว	180.- บาท	20,000 - 20
4-2 (3.2 x 6.4 mm = 1/8" x 1/4" )	1,000 ตัว	190.- บาท	20,000 - 20
4-3 (3.2 x 8.0 mm = 1/8" x 5/16")	1,000 ตัว	200.- บาท	20,000 - 20
4-4 (3.2 x 9.6 mm = 1/8" x 3/8" )	1,000 ตัว	220.- บาท	12,000 - 12
4-5 (3.2 x 11.2 mm = 1/8" x 7/16" )	1,000 ตัว	250.- บาท	12,000 - 12
4-6 (3.2 x 12.7 mm = 1/8" x 1/2" )	1,000 ตัว	275.- บาท	12,000 - 12
4-8 (3.2 x 16.0 mm = 1/8" x 5/8" )	1,000 ตัว	385.- บาท	12,000 - 12
4-10 (3.2 x 19.1 mm = 1/8" x 3/4" )	1,000 ตัว	420.- บาท	12,000 - 12
5-2 (4.0 x 6.4 mm = 5/32" x 1/4")	1,000 ตัว	330.- บาท	12,000 - 12
5-3 (4.0 x 8.0 mm = 5/32" x 5/16")	1,000 ตัว	345.- บาท	12,000 - 12
5-4 (4.0 x 9.6 mm = 5/32" x 3/8" )	1,000 ตัว	365.- บาท	12,000 - 12
5-5 (4.0 x 11.2 mm = 5/32" x 7/16")	1,000 ตัว	385.- บาท	12,000 - 12
5-6 (4.0 x 12.7mm = 5/32" x 1/2")	1,000 ตัว	395.- บาท	12,000 - 12
5-8 (4.0 x 16.0 mm = 5/32" x 5/8")	500 ตัว	225.- บาท	6,000 - 12
6-2 (4.8 x 8.0 mm = 3/16" x 5/16")	500 ตัว	243.- บาท	6,000 - 12
6-3 (4.8 x 9.6 mm = 3/16" x 3/8" )	500 ตัว	248.- บาท	6,000 - 12
6-4 (4.8 x 11.2mm = 3/16" x 7/16")	500 ตัว	258.- บาท	6,000 - 12
6-5 (4.8 x 12.7 mm = 3/16" x 1/2")	500 ตัว	265.- บาท	6,000 - 12
6-6 (4.8 x 14.3 mm = 3/16" x 9/16")	500 ตัว	270.- บาท	6,000 - 12
6-7 (4.8 x 16.0 mm = 3/16" x 5/8")	500 ตัว	293.- บาท	6,000 - 12
6-8 (4.8 x 17.5 mm = 3/16" x 11/16")	500 ตัว	298.- บาท	6,000 - 12
6-9 (4.8 x 19.1 mm = 3/16" x 3/4")	500 ตัว	328.- บาท	6,000 - 12





**ตะไบพร้อมด้ามแบนหยาบ โซโล NO. 211**

STEEL FILES, FLAT-POINTED, BASTARD

CODE	ขนาด	บรรจุ/กล่อง	ราคาอันละ/บาท
21609	6"	6	85.-
21610	8"	6	95.-
21611	10"	6	125.-
21629	12"	6	155.-

**ตะไบพร้อมด้ามแบนละเอียด โซโล NO. 213**

STEEL FILES, FLAT-POINTED, SMOOTH

CODE	ขนาด	บรรจุ/กล่อง	ราคาอันละ/บาท
21630	6"	6	90.-
21649	8"	6	100.-
21669	10"	6	130.-
21689	12"	6	160.-

**ตะไบพร้อมด้ามข้างหยาบข้างละเอียด โซโล NO. 214**

STEEL FILES, FLAT, BASTARD AND SMOOTH

CODE	ขนาด	บรรจุ/กล่อง	ราคาอันละ/บาท
22995	8"	6	170.-
22996	10"	6	200.-
23009	12"	6	230.-

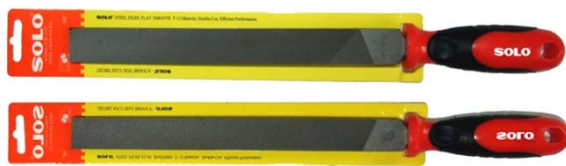

**ตะไบพร้อมด้ามแบนหยาบ โซโล NO. 221**

STEEL FILES, FLAT, BASTARD

CODE	ขนาด	บรรจุ/กล่อง	ราคาอันละ/บาท
20529	6"	6	85.-
20549	8"	6	95.-
20550	10"	6	125.-
20769	12"	6	155.-

**ตะไบพร้อมด้ามแบนละเอียด โซโล NO. 223**

STEEL FILES, FLAT, SMOOTH

CODE	ขนาด	บรรจุ/กล่อง	ราคาอันละ/บาท
20551	6"	6	90.-
20552	8"	6	100.-
20553	10"	6	130.-
20554	12"	6	160.-

**ตะไบพร้อมด้ามข้างหยาบข้างละเอียด โซโล NO. 224**

STEEL FILES, FLAT, BASTARD AND SMOOTH

CODE	ขนาด	บรรจุ/กล่อง	ราคาอันละ/บาท
20555	8"	6	170.-
20556	10"	6	200.-
20770	12"	6	230.-



**ตะไบพร้อมด้ามทอ้งปลิงหยาบ โซโล NO. 231**

STEEL FILES, HALF-ROUND, BASTARD

CODE	ขนาด	บรรจุ/กล่อง	ราคาอันละ/บาท
20569	6"	6	85.-
20570	8"	6	105.-
20571	10"	6	125.-
20589	12"	6	145.-

**ตะไบพร้อมด้ามทอ้งปลิงละเอียด โซโล NO. 233**

STEEL FILES, HALF-ROUND, SMOOTH

CODE	ขนาด	บรรจุ/กล่อง	ราคาอันละ/บาท
20590	6"	6	95.-
20591	8"	6	115.-
20592	10"	6	135.-
20593	12"	6	155.-



**ตะไบพร้อมด้ามกลมหยาบโซโล NO. 241**

STEEL FILES, ROUND, BASTARD

CODE	ขนาด	บรรจุ/กล่อง	ราคาอันละ/บาท
20594	6"	6	70.-
20595	8"	6	90.-
20609	10"	6	110.-
20629	12"	6	120.-

**ตะไบพร้อมด้ามกลมละเอียด โซโล NO. 243**

STEEL FILES, ROUND, SMOOTH

CODE	ขนาด	บรรจุ/กล่อง	ราคาอันละ/บาท
20630	6"	6	80.-
20649	8"	6	100.-
20650	10"	6	120.-
20669	12"	6	130.-

**หมายเหตุ**

- สินค้าราคารวมภาษีมูลค่าเพิ่ม
- ราคาสินค้าอาจเปลี่ยนแปลงโดยไม่ต้องแจ้งให้ทราบล่วงหน้า



**ตะไบกากเพชรโซโล NO.105-5 ตัวชุด**

Diamond Files Set No.105-5 pcs.Set

CODE	NO.	ขนาด	ราคาชุดละ/บาท
8390	105-5 pcs.set	100 x 2 mm	115.-



**ตะไบกากเพชรโซโล NO.145-5 ตัวชุด**

Diamond Files Set No.145-5 pcs.Set

CODE	NO.	ขนาด	ราคาชุดละ/บาท
15909	145-5 pcs.set	140 x 3 mm	125.-



**ตะไบกากเพชรโซโล NO.185-5 ตัวชุด**

Diamond Files Set No.185-5 pcs.Set

CODE	NO.	ขนาด	ราคาชุดละ/บาท
8391	185-5 pcs.set	180 x 5 mm	185.-



**ตะไบเหล็ก 3 ตัวชุดโซโล NO.2203**

STEEL FILES 3 PCS.SET NO.2203

CODE	NO.	บรรจุ/กล่อง	ราคาชุดละ/บาท
21709	2203	6	245.-



**ตะไบสามเหลี่ยมแบบผอมโซโล NO.3370**

SLIM TAPER FILES NO.3370

CODE	NO.	ขนาด	บรรจุ/กล่อง	ราคาชุดละ/บาท
22969	3370	6"	6	60.-
22970	3370	7"	6	70.-



**ตะไบสามเหลี่ยมแบบผอมบางโซโล NO.3380**

EXTRA SLIM TAPER FILES NO.3380

CODE	NO.	ขนาด	บรรจุ/กล่อง	ราคาชุดละ/บาท
22989	3380	4"	6	40.-
22990	3380	5"	6	50.-
22991	3380	6"	6	60.-
22992	3380	7"	6	70.-



**ตะไบสามเหลี่ยมแบบผอมบางโซโล NO.3390**

DOUBLE EXTRA SLIM TAPER FILES NO.3390

CODE	NO.	ขนาด	บรรจุ/กล่อง	ราคาชุดละ/บาท
22993	3390	4"	6	40.-
22994	3390	5"	6	50.-



**บั้ง 3 ตัวชุด โซโล NO.8903-8"**

WOOD RASP 3 PCS.SET NO.8903-8"

CODE	NO.	บรรจุ/กล่อง	ราคาชุดละ/บาท
8569	8903-8"	10	170.-



NO.114



NO.113



NO.111



**ตะไบพร้อมด้ามแบนหยาบ โซโล NO. 111**

STEEL FILES, FLAT-POINTED,

CODE	ขนาด	บรรจุ/กล่อง	ราคาชุดละ/บาท
19109	6"	6	70.-
19129	8"	6	80.-
19149	10"	6	110.-
19169	12"	6	140.-

**ตะไบพร้อมด้ามแบนละเอียด โซโล NO. 113**

STEEL FILES, FLAT-POINTED, SMOOTH

CODE	ขนาด	บรรจุ/กล่อง	ราคาชุดละ/บาท
19189	6"	6	75.-
19209	8"	6	85.-
19229	10"	6	115.-
19249	12"	6	145.-

**ตะไบพร้อมด้ามข้างหยาบข้างละเอียด โซโล NO. 114**

STEEL FILES, FLAT-POINTED, BASTARD AND SMOOTH

CODE	ขนาด	บรรจุ/กล่อง	ราคาชุดละ/บาท
19269	8"	6	155.-
19289	10"	6	185.-
19309	12"	6	215.-



**ตะไบเหล็ก 3 ตัวชุด โซโล NO. 9903**

STEEL FILES 3 PCS. SET NO. 9903

CODE	NO.	บรรจุ/กล่อง	ราคาชุดละ/บาท
19329	9903-8"	6	225.-

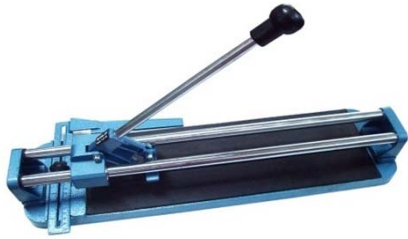

แท่นตัดกระเบื้องโซโล ระบบลูกปืน

CODE	NO.	ราคาตัวละ (บาท)
3570	1516 - 16"	2,050.-



CODE	NO.	ราคาตัวละ (บาท)
25196	1128-28"	3,850.-
25197	1136-36"	4,350.-



แท่นตัดกระเบื้องโซโล ระบบลูกปืน

CODE	NO.	ราคาตัวละ (บาท)
3571	1520 - 20"	2,550.-



แท่นตัดกระเบื้องโซโล ระบบลูกปืน

CODE	NO.	ราคาตัวละ (บาท)
12250	5528 - 28"	3,050.-

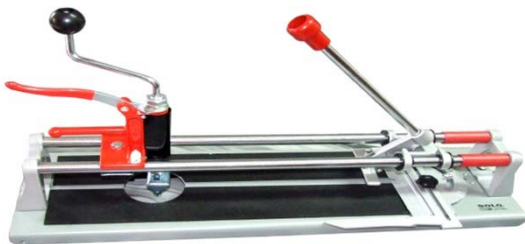

แท่นตัดกระเบื้อง 3 ใน 1 โซโล

CODE	NO.	ราคาตัวละ (บาท)
16189	3316 - 16"	1,380.-

## ใบมีดแทนตัดกระเบื้องโซโล TILE CUTTING WHEEL

**SOLO**<sup>®</sup>  
SYMBOL OF QUALITY

\*\*ใบมีดผลิตจากทั้งสแตนคาร์ไบด์ (Tungsten Carbide)

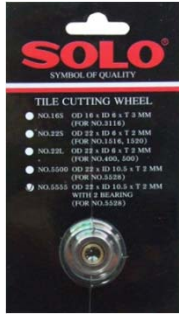

ขนาด O.D. 22 x I.D. 10.5 x T2 mm WITH 2 BEARING

ใช้กับแทนตัดโซโล # 5528-28"

Code	NO.	บรรจุ(กล่อง)	ราคาอันละ (บาท)
15789	5555	12	250.-

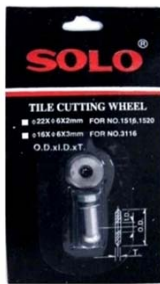

ขนาด O.D. 16 x I.D. 6 x T3 mm

ใช้กับแทนตัดโซโล # 3116-16"

Code	NO.	บรรจุ(กล่อง)	ราคาอันละ (บาท)
3573	16S	12	180.-

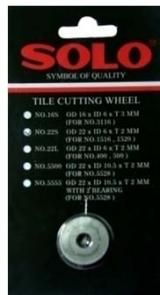

ขนาด O.D. 22 x I.D. 6 x T2 mm

ใช้กับแทนตัดโซโล # 1516,1520,400,500

Code	NO.	บรรจุ(กล่อง)	ราคาอันละ (บาท)
17989	22	60	150.-

## ใบมีดกบไฟฟ้าโซโล PLANER BLADE



Code	NO.	บรรจุ(กล่อง)	ราคาอันละ (บาท)
848	11	1	120.-



ขนาด O.D. 22 x I.D. 5 x T6 mm

ใช้กับแทนตัดโซโล # 1128-28" , 1136-36"

Code	NO.	บรรจุ(กล่อง)	ราคาอันละ (บาท)
25287	112836	12	250.-

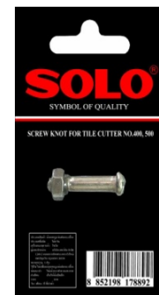

อะไหล่ชนิดสกรู

ใช้กับแทนตัดโซโล # 400-16" , 500-20" , 1516-16" , 1520-20"

Code	NO.	ราคาอันละ (บาท)
17889	น็อตสกรู 400 , 500	50.-
20869	น็อตสกรู 1516, 1520	50.-

ขนาดใบมีด

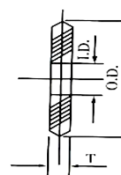

O.D. = OUTSIDE DIAMETER

I.D. = INSIDE DIAMETER

T. = THICKNESS

# อะไหล่แทนตัดกระเบื้อง โซโล

SPARE PARTS FOR TILE CUTTER

**SOLO**<sup>®</sup>  
SYMBOL OF QUALITY



ด้ามจับเลื่อนและหัก แทนตัดกระเบื้อง โซโล

Code	ใช้กับรุ่น	ราคาอันละ (บาท)
16769	5528	250.-



ตัวกดและหักกระเบื้องแทนตัด โซโล

Code	ใช้กับรุ่น	ราคาอันละ (บาท)
16770	5528	150.-



แผ่นยางรองพื้น แทนตัดกระเบื้อง โซโล

Code	ใช้กับรุ่น	ราคาอันละ (บาท)
16771	5528	100.-



เหล็กฉากแทนตัดกระเบื้อง โซโล

Code	ใช้กับรุ่น	ราคาอันละ (บาท)
4769	1516	55.-



ตัวกดและหักกระเบื้องแทนตัด โซโล

Code	ใช้กับรุ่น	ราคาอันละ (บาท)
13390	1516, 1520	80.-

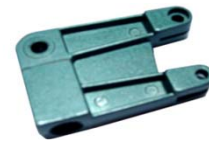

ตัวต่อตัดและหัก แทนตัดกระเบื้อง โซโล

Code	ใช้กับรุ่น	ราคาอันละ (บาท)
4771	1516	80.-



ปุ่มมือจับแทนตัดกระเบื้อง โซโล

Code	ใช้กับรุ่น	ราคาอันละ (บาท)
4770	1516	20.-



น็อตยึดเหล็กฉากแทนตัดกระเบื้อง โซโล

Code	ใช้กับรุ่น	ราคาอันละ (บาท)
8550	3316	30.-



ด้ามจับเลื่อนและหัก แทนตัดกระเบื้อง โซโล

Code	ใช้กับรุ่น	ราคาอันละ (บาท)
8549	3316	150.-



ชุดตัดกลม 3 ใน 1 แทนตัดกระเบื้อง โซโล

Code	ใช้กับรุ่น	ราคาชุดละ (บาท)
4772	3316	400.-



แผ่นยางรองพื้น แทนตัดกระเบื้อง โซโล

Code	ใช้กับรุ่น	ราคาชุดละ (บาท)
4773	3316	50.-



- 13 Pcs. 1/2"dr. 6 Point Socket NO.2000 : 10,12-14,16-19, 21-24, 27 mm
- 1 Pc. Ratchet Handle Egg Type 10"
- 1 Pc. Flex Handle 15"
- 1 Pc. Extension Bar 5"
- 1 Pc. Universal Joint

### ประแจบ็อกชุด โซโล NO. 517-17 ชั้น

Code	NO.	บรรจุ/กล่อง	ราคาชุดละ (บาท)
8910	517-17 ชั้น	6 ชุด	1,900.-



- 16 Pcs. 3/4"dr. 6 Point Socket : 19, 21-24, 26, 27, 29, 30,
- 1 Pc. Ratchet Handle with push 20"
- 1 Pc. Sliding T Bar 18"
- 3 Pc. Extension Bar 4", 8" & 16"

### ประแจบ็อกชุด โซโล NO.621-21 ชั้น

Code	NO.	บรรจุ/กล่อง	ราคาชุดละ(บาท)
8912	621-21 ชั้น	1 ชุด	5,800.-



- 18 Pcs. 1/2"dr. 6 Point Socket No.2000 : 8 , 10-17 , 19-24 , 27, 30, 32 mm
- 1 Pc. Ratchet Handle Egg Type 10"
- 1 Pc. Flexible Handle 15"
- 1 Pc. Sliding T Bar 12"
- 2 Pcs. Extension Bar 5" , 10"
- 1 Pc. Universal Joint

### ประแจบ็อกชุด โซโล NO. 524-24 ชั้น

Code	NO.	บรรจุ/กล่อง	ราคาชุดละ (บาท)
8911	524-24 ชั้น	3 ชุด	2,550.-



**SOLO**<sup>®</sup>  
SYMBOL OF QUALITY

**ประแจบ็อกชุด โซโล NO.1440-40 ซีน**

1/4" Dr. 40 pcs Triple Plus Socket Wrench Set

13 Pcs. - 1/4" Triple plus socket w/knurled mirror finish

4, 4.5, 5, 5.5, 6, 7, 8, 9, 10, 11, 12, 13, 14 mm

1 Pc. - 1/4" 100 mm (L) Extension bar

1 Pc. - 1/4" Spinner handle

1 Pc. - 1/4" Universal joint

1 Pc. - 1/4" 72T Oval Ratchet handle w/quick (Red/Black)

1 Pc. - 1/4" x 1/4" Coupler

22 Pcs.- 1/4" x 25 mm (L) Bits

2 Pcs. - Phillips : #1, 2

2 Pcs. - Pozidriv : #1, 2

6 Pcs. - Hexagon : 3, 4, 5, 6, 7, 8 mm

7 Pcs. - Torx : T-10, 15, 20, 25, 27, 30, 40

5 Pcs. - Spline : M-4, 5, 6, 8, 10

Plastic Case & Eva Foam & Color Box & Shrink

Code	NO.	บรรจุ/กล่อง	ราคาชุดละ (บาท)
8269	1440-40 ซีน	1 ชุด	1,485.-



**ประแจบ็อกชุด โซโล NO.1235-35 ซีน**

1/2" Dr. 35 pcs Flank Drive Socket Wrench Set

18 Pcs. - 1/2" Flank short socket w/knurled mirror finish

10-22, 24, 27, 30, 32, 34 mm

10 Pcs. - 1/2" Flank deep socket w/knurled mirror finish : 10-19 mm.

2 Pcs. - 1/2" DR. Spark plug socket : 13/16" , 5/8"

2 Pcs. - 1/2" Extension bar w/knurled mirror finish : 125 , 250 mm (L)

1 Pc. - 1/2" Tm-head

1 Pc. - 1/2" Universal joint

1 Pc. - 1/2" 45T Oval ratchet handle w/quick (Red/Black Grip)

Blow mold case & Color sleeve & Shrink

Code	NO.	บรรจุ/กล่อง	ราคาชุดละ (บาท)
8270	1235-35 ซีน	1 ชุด	3,350.-



**ประแจบ็อกชุดซูเปอร์ล็อก โซโล NO.418S-18 ซีน**

1/2" Dr. Super Lock Socket Wrench Set

13 Pcs. 6 Point Super Lock Socket : 9-19, 21, 23 mm

1 Pc. High Torque Ratchet Handle S1 Type

1 Pc. Tm-Head 3/8" (F) x 1/2" (M)

1 Pc. Extension Bar 10"

2 Pcs. Spark Plug Socket : 16 mm (5/8"), 21 mm (13/16")

Code	NO.	บรรจุ/กล่อง	ราคาชุดละ (บาท)
856	418S-18 ซีน	5 ชุด	1,695.-



**ประแจบ็อกชุดซูเปอร์ล็อก โซโล NO.425S-25 ซีน**

1/2" Dr. Super Lock Socket Wrench Set

18 Pcs. 6 Point Super Lock Socket : 10-24, 27, 30, 32 mm

1 Pc. High Torque Ratchet Handle S1 Type

1 Pc. Sliding T Bar 10"

2 Pc. Extension Bar 5" , 10"

2 Pcs. Spark Plug Socket : 16 mm (5/8"), 21 mm (13/16")

1 Pc. Universal joint

Code	NO.	บรรจุ/กล่อง	ราคาชุดละ (บาท)
857	425S-25 ซีน	5 ชุด	2,645.-





**SOLO**<sup>®</sup>  
SYMBOL OF QUALITY



9 Pcs. 1/2"dr. 6 Point Socket No.2000 : 8 , 10 , 12 , 13 , 14 ,  
17 , 19, 21, 24 mm  
1 Pc. L-Type Wrench 250 mm.

**ประแจบ็อกชุด โซโล NO.510-10 ซีน**

Code	NO.	ตั้ง	ราคาชุดละ (บาท)
25566	510-10 ซีน	10 ชุด	350.-



10 Pcs. 1/2"dr. 6 Point Socket No.2000 : 8 , 10 , 12 , 13 , 14 ,  
15 , 17, 19 , 21 , 24 mm  
1 Pc. Ratchet Handle Egg Type 10"  
1 Pc. Extension Bar 5"

**ประแจบ็อกชุด โซโล NO.512-12 ซีน**

Code	NO.	ตั้ง	ราคาชุดละ (บาท)
25726	512-12 ซีน	10 ชุด	775.-

## ประแจบ็อกชุด โซโล

1/2" DR. SOCKET WRENCH SET, CHROME VANADIUM STEEL



- 10 Pcs. 6 Point Socket : 10 - 19 mm
- 1 Pc. Ratchet Handle w/o disc
- 1 Pc. Extension Bar 5"

ประแจบ็อกชุด โซโล NO.412-12 ซีน

Code	NO.	บรรจุ/กล่อง	ราคาชุดละ (บาท)
850	412-12 ซีน	8 ชุด	1,295.-



- 11 Pcs. 6 Point Socket : 10,12,13,14,15,17,19,21,22,24,27 mm
- 1 Pc. Ratchet Handle Egg Type
- 1 Pc. Flexible Handle 15"
- 1 Pc. Extension Bar 5"

ประแจบ็อกชุด โซโล NO.414-14 ซีน

Code	NO.	บรรจุ/กล่อง	ราคาชุดละ (บาท)
2823	414-14 ซีน	5 ชุด	2,245.-



- 13 Pcs. 6 Point Socket : 10 - 22 mm
- 1 Pc. Ratchet Handle w/o disc
- 1 Pc. Sliding T Bar 10"
- 1 Pc. Extension Bar 5"

ประแจบ็อกชุด โซโล NO.416-16 ซีน

Code	NO.	บรรจุ/กล่อง	ราคาชุดละ (บาท)
851	416-16 ซีน	8 ชุด	1,675.-



- 13 Pcs. 6 Point Socket : 9 -17,19, 21, 23, 26 mm
- 1 Pc. Ratchet Handle Egg Type
- 1 Pc. Sliding T Bar 12"
- 1 Pc. Extension Bar 5"
- 1 Pc. Spark Plug Socket

ประแจบ็อกชุด โซโล NO.417-17 ซีน

Code	NO.	บรรจุ/กล่อง	ราคาชุดละ (บาท)
2824	417-17 ซีน	5 ชุด	2,100.-



# SOLO®

SYMBOL OF QUALITY



- 15 Pcs. 6 Point Socket : 9 -10,12-19,21,23,26,29,32 mm
- 1 Pc. Ratchet Handle Egg Type
- 1 Pc. Sliding T Bar 10"
- 2 Pcs. Extension Bar 5" , 10"
- 1 Pc. Flexible Handle 15"
- 1 Pc. Universal Joint
- 1 Pc. Cross Handle

ประแจบ็อกชุด โซโล NO.4422-22 ซีน

Code	NO.	บรรจุ/กล่อง	ราคาชุดละ (บาท)
852	4422-22 ซีน	4 ชุด	2,875.-



- 18 Pcs. 6 Point Socket : 10-24, 27, 30, 32 mm
- 1 Pc. Ratchet Handle with disc
- 1 Pc. Sliding T Bar 10"
- 3 Pcs. Extension Bar 3" , 5" , 10"
- 1 Pc. Spark Plug Socket 13/16"
- 1 Pc. Universal Joint

ประแจบ็อกชุด โซโล NO.425-25 ซีน

Code	NO.	บรรจุ/กล่อง	ราคาชุดละ (บาท)
853	425-25 ซีน	4 ชุด	2,850.-



- 18 Pcs. 6 Point Socket : 10-24, 27, 30, 32 mm
- 1 Pc. Ratchet Handle Egg Type
- 1 Pc. Flexible Handle 15"
- 1 Pc. Sliding T Bar 12"
- 2 Pcs. Extension Bar 5" , 10"
- 1 Pc. Universal Joint
- 1 Pc. Metal Box

ประแจบ็อกชุด โซโล NO.4225-25 ซีน

Code	NO.	บรรจุ/กล่อง	ราคาชุดละ (บาท)
2825	4225-25 ซีน	5 ชุด	3,285.-



ประแจแหวนข้างปากตายข้างทรงญี่ปุ่น เหล็ก CR-V โซโล NO.  
COMBINATION WRENCH , CR-V STEEL, DROP FORGED NO. 800

CODE	ขนาด (มม.)	บรรจุ/กล่อง (อัน)	ราคา/อัน (บาท)	ราคา/โหล (บาท)
18329	7	12	38.-	456.-
835	8	12	40.-	480.-
836	9	12	43.-	516.-
837	10	12	45.-	540.-
838	11	12	48.-	576.-
839	12	12	52.-	624.-
840	13	12	57.-	684.-
788	14	12	60.-	720.-
789	15	12	66.-	792.-
790	16	12	76.-	912.-
791	17	12	79.-	948.-
792	18	12	92.-	1,104.-
793	19	12	95.-	1,140.-
794	20	12	102.-	1,224.-
795	21	12	105.-	1,260.-
796	22	12	125.-	1,500.-
797	23	12	130.-	1,560.-
798	24	12	150.-	1,800.-
799	25	6	155.-	1,860.-
800	26	6	200.-	2,400.-
801	27	6	210.-	2,520.-
802	28	6	230.-	2,760.-
803	29	6	235.-	2,820.-
804	30	6	240.-	2,880.-
805	32	6	295.-	3,540.-
7070	33	6	320.-	3,840.-
7071	34	6	330.-	3,960.-
7072	35	6	340.-	4,080.-
7073	36	6	350.-	4,200.-
9490	38	6	380.-	4,560.-
7074	41	6	400.-	4,800.-



CODE	NO.	ขนาด	บรรจุ/กล่อง	ชุดละ (บาท)
806	806-6 ตัวชุด	8 , 10 , 12 , 13 , 14 , 17 มม.	6 ชุด	330.-



CODE	NO.	ขนาด	บรรจุ/กล่อง	ชุดละ (บาท)
807	811-11 ตัวชุด	8 - 14 , 17 , 19 , 21 , 24 มม.	1 ชุด	750.-



CODE	NO.	ขนาด	บรรจุ/กล่อง	ชุดละ (บาท)
808	814-14 ตัวชุด	8-14,16,17,19,21,22,24,26 มม.	2 ชุด	1,150.-



CODE	NO.	ขนาด	บรรจุ/กล่อง	ชุดละ (บาท)
7469	818-18 ตัวชุด	8-17,19,21,22,24,26,27,30,32 มม.	1 ชุด	1,850.-

ประแจแหวนข้างปากตายข้างทรงฉี่ปุ่น เหล็ก CR-V โซโล NO.814S-14 ตัวชุด

COMBINATION WRENCH SET CHROME VANADIUM STEEL RAISED PANEL NO.814S - 14 PCS/SET



CODE	NO.	ขนาด	กล่อง / ลัง	ชุดละ (บาท)
25730	814S-14	ตัวชุด 8-14,15,16,17,19,21,22,24 มม.	1 ชุด / 8 ชุด	1,000.-



**ประแจแหวนข้างปากตายข้างทรงเยอรมัน เหล็ก CR-V โซโล NO. 900**  
**COMBINATION WRENCH, CR-V STEEL, DROP FORGED NO. 900**

CODE	ขนาด (มม.)	บรรจุ/กล่อง (อัน)	ราคา/อัน (บาท)	ราคา/โหล (บาท)
15653	6	20	35.-	420.-
15654	7	20	40.-	480.-
9289	8	20	45.-	540.-
9290	9	20	48.-	576.-
9291	10	12	50.-	600.-
9292	11	12, 20	54.-	648.-
9293	12	12, 20	58.-	696.-
9294	13	12, 20	64.-	768.-
9295	14	12, 20	67.-	804.-
9296	15	12	74.-	888.-
9297	16	12	85.-	1,020.-
9298	17	12	88.-	1,056.-
9299	18	12	103.-	1,236.-
9300	19	12	106.-	1,272.-
9301	20	12	114.-	1,368.-
9302	21	12	118.-	1,416.-
9303	22	12	140.-	1,680.-
9304	23	12	146.-	1,752.-
9305	24	12	168.-	2,016.-
9306	25	6	174.-	2,088.-
9307	26	6	224.-	2,688.-
9308	27	6	235.-	2,820.-
9309	28	6	258.-	3,096.-
9310	29	6	263.-	3,156.-
9311	30	6	269.-	3,228.-
9312	32	6	330.-	3,960.-



CODE	NO.	ขนาด	บรรจุ/กล่อง	ชุดละ (บาท)
9313	9006-6	ตัวชุด (10,12-15,17 มม.)	1 ชุด	400.-



CODE	NO.	ขนาด	บรรจุ/กล่อง	ชุดละ (บาท)
9314	9011-11	ตัวชุด (8-14,17,19,21,24 มม.)	1 ชุด	845.-



CODE	NO.	ขนาด	บรรจุ/กล่อง	ชุดละ(บาท)
9315	9014-14	ตัวชุด (8-14,16,17,19,21,22,24,26 มม.)	1 ชุด	1,315.-



**ประแจแหวน 2 ข้าง แบบเยอรมัน เหล็ก CR-V โซโล NO. 990**

RING SPANNER WRENCH, GERMAN TYPE, CR-V DROP FORGED NO. 990

CODE	ขนาด (มม.)	บรรจุ/กล่อง (อัน)	ราคาอันละ (บาท)	ราคาโหลละ (บาท)
2325	6 X 7	12	99.-	1,188.-
2326	8 X 9	12	119.-	1,428.-
2327	10 X 11	12	139.-	1,668.-
2285	12 X 13	12	159.-	1,908.-
2328	14 X 15	12	199.-	2,388.-
2286	16 X 17	12	219.-	2,628.-
2329	17 X 19	12	249.-	2,988.-
2287	18 X 19	12	259.-	3,108.-
2288	20 X 22	12	299.-	3,588.-
2289	21 X 23	12	319.-	3,828.-
2290	24 X 27	6	369.-	4,428.-
2330	30 X 32	6	559.-	6,708.-

**ประแจแหวน 2 ข้าง แบบเยอรมัน เหล็ก CR-V โซโล**

RING SPANNER WRENCH, GERMAN TYPE, CR-V DROP FORGED



CODE	NO.	ขนาด	บรรจุ/กล่อง	ชุดละ(บาท)
2597	9906-6 ตัวชุด (6x7-16x17)		1 ชุด	934.-



CODE	NO.	ขนาด	บรรจุ/กล่อง	ชุดละ(บาท)
2598	9908-8 ตัวชุด (6x7,8x9,10x11,12x13,14x15,16x17,18x19,21x23)		1 ชุด	1,512.-



**ประแจปากตายทรงเยอรมัน เหล็ก CR-V โซโล NO. 930**

DOUBLE OPEN END WRENCH, CR-V STEEL NO. 930

CODE	ขนาด (มม.)	บรรจุ/กล่อง (อัน)	ราคา/อัน (บาท)	ราคา/โหล (บาท)
9316	6 X 7	12	43.-	516.-
9317	8 X 9	12	45.-	540.-
9318	10 X 11	12	52.-	624.-
9319	12 X 13	12	62.-	744.-
9320	14 X 15	12	67.-	804.-
9321	16 X 17	12	74.-	888.-
9322	18 X 19	12	78.-	936.-
15649	20 X 22	12	90.-	1,080.-
9323	21 X 23	12	123.-	1,476.-
15650	24 X 27	12	145.-	1,740.-
15651	25 X 28	12	175.-	2,100.-
15652	30 X 32	12	245.-	2,940.-



CODE	NO.	ขนาด	บรรจุ/กล่อง	ชุดละ(บาท)
9324	9306-6 ตัวชุด		5 ชุด	345.-
6 x 7, 8 x 9, 10 x 11, 12 x 13, 14 x 15, 16 x 17				



CODE	NO.	ขนาด	บรรจุ/กล่อง	ชุดละ(บาท)
9325	9308-8 ตัวชุด		3 ชุด	545.-
6x7, 8x9, 10x11, 12x13, 14x15, 16x17, 18x19, 21x23)				

ประแจจับแป้นขาเดียว โซโล # 222 ทรงอเมริกา

**Pipe Wrench, American Type**



CODE	ขนาด	บรรจุ/ตัว	ราคาตัวละ
817	8"	1	145.-
818	10"	1	190.-
819	12"	1	215.-
820	14"	1	260.-
821	18"	1	350.-
822	24"	1	565.-
823	36"	1	1,010.-
824	48"	1	2,050.-

ประแจจับแป้น 2 ขา โซโล # 214 แบบสวีเดน

**Pipe Wrench, Swedish Type**



CODE	ขนาด	บรรจุ/กล่อง	ราคาตัวละ
2571	1"	6	440.-
2572	1 1/2"	4	660.-
2573	2"	2	880.-
3272	3"	1	1,900.-
20849	4"	1	2,750.-

ประแจเลื่อนโซโล NO. 626 ขอบขาติน พิมพ์สเกลด้วยแสงเลเซอร์

**Adjustable angle wrench, C-Mn65 Steel**



CODE	ขนาด	บรรจุ/ตัว	ราคาตัวละ
3273	6" (150 mm)	6	155.-
3274	8" (200 mm)	6	195.-
3275	10" (250 mm)	6	245.-
3276	12" (300 mm)	6	335.-

ประแจเลื่อนโซโล NO. 624 ขอบโครเมี่ยม

**Adjustable wrench, chrome plated**



CODE	ขนาด	บรรจุ/ตัว	ราคาตัวละ
858	6" (150 mm)	6	105.-
859	8" (200 mm)	6	145.-
860	10" (250 mm)	6	195.-
861	12" (300 mm)	6	265.-
862	15" (375 mm)	6	565.-
863	18" (450 mm)	1	965.-
1339	24" (600 mm)	1	1,365.-

ประแจหกเหลี่ยมสีดำ โซโล

**HEX KEY WRENCH, BLACK**



CODE	SIZE (MM)	บรรจุ / คู่ (อัน)	ราคาโหลละ (บาท)
809	1.3	12	72.-
810	1.5	12	72.-
811	2.0	12	72.-
812	2.5	12	72.-
813	3.0	12	72.-
4149	3.5	12	96.-
814	4.0	12	96.-
763	4.5	12	96.-
764	5.0	12	96.-
765	5.5	12	120.-
766	6.0	12	120.-
767	7.0	6	216.-
768	8.0	6	240.-
769	9.0	6	324.-
770	10.0	6	360.-
771	12.0	6	792.-
772	14.0	2	1,140.-
773	17.0	-	1,404.-
1661	19.0	-	1,968.-

ประแจหกเหลี่ยมสีดำ โซโล

**HEX KEY WRENCH, BLACK**



CODE	SIZE (INCH)	บรรจุ / คู่ (อัน)	ราคาโหลละ (บาท)
1658	1/16"	12	72.-
1659	5/64"	12	72.-
1660	3/32"	12	72.-
774	7/64"	12	96.-
775	1/8"	12	96.-
776	9/64"	12	96.-
777	5/32"	12	96.-
778	3/16"	12	96.-
815	7/32"	12	144.-
816	1/4"	12	216.-
779	5/16"	6	240.-
780	3/8"	6	360.-
781	7/16"	-	600.-
782	1/2"	2	792.-
783	9/16"	-	1140.-
784	5/8"	-	1212.-
785	3/4"	2	1968.-



**ประแจหกเหลี่ยมชุดยาว โซโล, CR-V**

**HEX KEY WRENCH SET. CR-V STEEL**



901



902

CODE	NO./ขนาด	บรรจุ/กล่อง	ราคาชุดละ
5429	901-8ตัวชุด (1.5, 2.0, 2.5, 3.0, 4.0, 5.0, 5.5, 6.0 mm.)	12 ชุด	58.-
5430	902-10ตัวชุด (1.5, 2.0, 2.5, 3.0, 4.0, 5.0, 5.5, 6.0, 8.0, 10 mm.)	12 ชุด	95.-



903



904

CODE	NO.	บรรจุ/กล่อง	ราคาชุดละ
6051	903-13ตัวชุด (1.27, 1.5, 2.0, 2.5, 3.0, 4.0, 4.5, 5.0, 5.5, 6.0, 7.0, 8.0, 10 mm.)	6 ชุด	115.-
6052	904-13ตัวชุด (1.27, 1.5, 2.0, 2.5, 3.0, 3.5, 4.0, 4.5, 5.0, 5.5, 6.0, 8.0, 10 mm.)	6 ชุด	120.-

**ประแจหกเหลี่ยมชุดยาวแบบยาว โซโล CR-V**

**LONG HEX KEY WRENCH SET, CR-V STEEL**



905

906

907

CODE	NO.	บรรจุ/กล่อง	ราคาชุดละ
5431	905-8ตัวชุด (1.5, 2.0, 2.5, 3.0, 4.0, 5.0, 5.5, 6.0 mm.)	12 ชุด	75.-
5432	906-10ตัวชุด (1.5, 2.0, 2.5, 3.0, 4.0, 5.0, 5.5, 6.0, 8.0, 10 mm.)	6 ชุด	135.-
6055	907-13ตัวชุด (1.27, 1.5, 2.0, 2.5, 3.0, 4.0, 4.5, 5.0, 5.5, 6.0, 7.0, 8.0, 10 mm.)	6 ชุด	150.-

**ประแจหกเหลี่ยมหัวบอล โซโล CR-V**

**BALL POINT HEX KEY SET, CR-V STEEL**



908



909

CODE	NO.	บรรจุ/กล่อง	ราคาชุดละ
6056	908-8ตัวชุด (1.5, 2.0, 2.5, 3.0, 4.0, 5.0, 5.5, 6.0 mm.)	12 ชุด	90.-
6057	909-10ตัวชุด (1.5, 2.0, 2.5, 3.0, 4.0, 5.0, 5.5, 6.0, 8.0, 10 mm.)	6 ชุด	195.-

**ประแจหกเหลี่ยมหัวบอลแบบยาว โซโล CR-V**

**LONG BALL POINT HEX KEY SET, CR-V STEEL**



CODE	NO.	บรรจุ/กล่อง	ราคาชุดละ
6058	910-9ตัวชุด (1.5, 2.0, 2.5, 3.0, 4.0, 5.0, 6.0, 8.0, 10 mm.)	6 ชุด	230.-

**ประแจหกเหลี่ยมทอซ์แบบมีรู โซโล CR-V**

**TORX HEX KEY SET, CR-V STEEL**



9128



911

CODE	NO.	บรรจุ/กล่อง	ราคาชุดละ
6060	912-7ตัวชุด (T10,15,20,25,27,30,40)	12 ชุด	130.-
6059	911-10ตัวชุด (T9,10,15,20,25,27,30,40,45,50)	6 ชุด	170.-

## ประแจหกเหลี่ยมตีดาโซโล CR-V

HEX KEY WRENCH SET, CR-V STEEL, BLACK COLOR



901B

902B

CODE	NO.	บรรจุ/กล่อง	ราคาชุดละ
8249	SAE 901B-8ตัวชุดหุน (1/16", 5/64", 3/32", 1/8", 5/32", 3/16", 7/32", 1/4")	12 ชุด	58.-
8250	SAE 902B-10ตัวชุดหุน (1/16", 5/64", 3/32", 1/8", 5/32", 3/16", 7/32", 1/4", 5/16", 3/8")	12 ชุด	95.-
8252	901B-8ตัวชุดมม (1.5, 2.0, 2.5, 3.0, 4.0, 5.0, 5.5, 6.0 mm.)	12 ชุด	58.-
8253	902B-10ตัวชุด (1.5, 2.0, 2.5, 3.0, 4.0, 5.0, 5.5, 6.0, 8.0, 10 mm.)	12 ชุด	95.-

## ประแจหกเหลี่ยมตีดาแบบยาวโซโล CR-V

LONG HEX KEY WRENCH SET, CR-V STEEL, BLACK COLOR



CODE	NO.	บรรจุ/กล่อง	ราคาชุดละ
8254	906B-10ตัวชุด (1.5, 2.0, 2.5, 3.0, 4.0, 5.0, 5.5, 6.0, 8.0, 10 mm.)	6 ชุด	135.-

## ประแจหกเหลี่ยมตีดาหัวบอลโซโล CR-V

BALL POINT HEX KEY SET, CR-V STEEL



CODE	NO.	บรรจุ/กล่อง	ราคาชุดละ
8255	908B-8ตัวชุด (1.5, 2.0, 2.5, 3.0, 4.0, 5.0, 5.5, 6.0 mm.)	12 ชุด	90.-

## ประแจหกเหลี่ยมตีดาหัวบอลแบบยาวโซโล CR-V

LONG BALL POINT HEX KEY SET, CR-V STEEL, BLACK



CODE	NO.	บรรจุ/กล่อง	ราคาชุดละ
8251	SAE 910B-9ตัวชุดหุน (1/16", 5/64", 3/32", 1/8", 5/32", 3/16", 1/4", 5/16", 3/8")	6 ชุด	230.-
8256	910B-9ตัวชุดมม (1.5, 2.0, 2.5, 3.0, 4.0, 5.0, 6.0, 8.0, 10 mm.)	6 ชุด	230.-

## ประแจหกเหลี่ยมท็อกซ์ตีดาแบบมิลิ โซโล CR-V

TORX HEX KEY SET, CR-V STEEL, BLACK COLOR



CODE	NO.	บรรจุ/กล่อง	ราคาชุดละ
8257	912B-7ตัวชุด (T 10, 15, 20, 25, 27, 30, 40)	12 ชุด	130.-

## ประแจหกเหลี่ยมตีดาแบบกล่อง โซโล CR-V

HEX KEY SET, CR-V STEEL, BLACK COLOR



CODE	NO.	บรรจุ/กล่อง	ราคาชุดละ
8260	18109B-9ตัวชุดมิล (1.0, 2.0, 2.5, 3.0, 4.0, 5.0, 6.0, 8.0, 10 mm.)	12 ชุด	220.-

## ประแจหกเหลี่ยมหัวบอลตีดาแบบกล่อง โซโล CR-V

BALL POINT HEX KEY SET, CR-V STEEL, BLACK COLOR



CODE	NO.	บรรจุ/กล่อง	ราคาชุดละ
8261	18209B-9ตัวชุดมิล (1.0, 2.0, 2.5, 3.0, 4.0, 5.0, 6.0, 8.0, 10 mm.)	12 ชุด	240.-

## ประแจหกเหลี่ยมท็อกซ์ตีดาแบบกล่อง โซโล CR-V

TORX HEX KEY SET, CR-V STEEL, BLACK COLOR



CODE	NO.	บรรจุ/กล่อง	ราคาชุดละ
8262	18309B-9ตัวชุด (T 10, 15, 20, 25, 27, 30, 40, 45, 50)	12 ชุด	240.-

**ประแจหกเหลี่ยมขลุ่ยยาวพิเศษโซโล**

**EXTRA LONG HEX KEY WRENCH SET**



CODE	NO.	ขนาด	ราคาชุดละ (บาท)
24549	609 EL-9 ตัวชุด	(1.5, 2.0, 2.5, 3.0, 4.0, 5.0, 6.0, 8.0, 10.0 mm.)	220.-

**ประแจหกเหลี่ยมหัวบอลแบบยาวพิเศษโซโล**

**EXTRA LONG BALL POINT HEX KEY WRENCH SET**



CODE	NO.	ขนาด	ราคาชุดละ (บาท)
25201	709 EL-9 ตัวชุด	(1.5, 2.0, 2.5, 3.0, 4.0, 5.0, 6.0, 8.0, 10.0 mm.)	255.-

**ประแจท็อกซ์ตัวแอลโครมวานาเดียม โซโล**

**STAR KEY WRENCH L TYPE , CR-V STEEL**



CODE	NO.	ราคาชุดละ (บาท)
2733	3106 - 6ตัวชุด (T4, 5, 6, 7, 8, 9)	160.-

**ประแจหกเหลี่ยมท็อกซ์ชุด โซโล เหล็กโครมวานาเดียม**

**STAR KEY WRENCH L TYPE , CR-V STEEL**



CODE	NO.	ราคาชุดละ (บาท)
2469	3107 - 7 ตัวชุด (T10,15,20,25,27,30,40)	180.-

**ประแจหกเหลี่ยมท็อกซ์ขลุ่ยยาวพิเศษโซโล**

**EXTRA LONG TORX KEY WRENCH SET**



CODE	NO.	ขนาด	ราคาชุดละ (บาท)
24569	809 EL-9 ตัวชุด	(T10, 15, 20, 25, 27, 30, 40, 45, 50)	225.-

**ประแจหกเหลี่ยมท็อกซ์ชุดโซโล เหล็กโครมวานาเดียม**

**STAR KEY WRENCH L TYPE , CR-V STEEL**



CODE	NO.	ราคาชุดละ (บาท)
2468	3108 - 8 ตัวชุด (T10,15,20,25,27,30,40,45)	250.-

**ประแจหกเหลี่ยมท็อกซ์ชุด โซโล เหล็กโครมวานาเดียม**

**STAR TYPE FOLDING SET , CR-V STEEL**



CODE	NO.	ราคาชุดละ (บาท)
2470	3008 - 8 ตัวชุด (T9,10,15,20,25,27,30,40)	200.-

ประแจหกเหลี่ยมแบบพับได้ โซโล  
FOLDING HEX KEY SET



CODE	NO.	บรรจุ/กล่อง	ราคาชุดละ
9189	2308MM-8ตัวชุดมิลิ (1.5, 2.0, 2.5, 3.0, 4.0, 5.0, 5.5, 6.0 mm)	10 ชุด	110.-



CODE	NO.	บรรจุ/กล่อง	ราคาชุดละ
9190	2309SAE-9ตัวชุดหุน (1/16", 5/64", 3/32", 7/64", 1/8", 5/32", 3/16", 7/32", 1/4")	12 ชุด	115.-

ประแจหกเหลี่ยมท็อกซ์แบบพับได้ โซโล  
FOLDING TORX WRENCH SET



CODE	NO.	บรรจุ/กล่อง	ราคาชุดละ
9191	2408T-8ตัวชุด (T9, T10, T15, T20, T25, T27, T30, T40)	12 ชุด	120.-

ประแจหกเหลี่ยมด้ามตัวที โซโล  
HEX KEY WRENCH



CODE	NO.	บรรจุ/กล่อง	ราคาชุดละ
9192	2610-10ตัวชุดมิลิ (2.0, 2.5, 3.0, 4.0, 4.5, 5.0, 5.5, 6.0, 8.0, 10 mm)	1 ชุด	395.-

ประแจหกเหลี่ยมท็อกซ์สีดำแบบพับได้ โซโล CR-V  
FOLDING TORX KEY SET, CR-V STEEL, BLACK COLOR



CODE	NO.	บรรจุ/กล่อง	ราคาชุดละ
8259	2206-6ตัวชุด (T 10,15,20,25,27,30)	12 ชุด	120.-

ประแจหกเหลี่ยมท็อกซ์สีดำแบบพับได้ โซโล CR-V  
FOLDING TORX KEY SET, CR-V STEEL, BLACK



CODE	NO.	บรรจุ/กล่อง	ราคาชุดละ
8258	2208-8ตัวชุด (T 9,10,15,20,25,27,30,40)	12 ชุด	130.-



**ปากกาทัวชี โซโล No.2600**

**C CLAMPS No.2600**

CODE	ขนาด	บรรจุ/กล่อง	ราคาอันละ/บาท
746	4"	10	465.-
747	6"	6	625.-
748	8"	4	825.-

**ปากกาทัวชี โซโล No.2700**

**C CLAMPS No.2700**

CODE	ขนาด	บรรจุ/กล่อง	ราคาอันละ/บาท
13269	2"	75	70.-
13289	3"	40	90.-
13290	4"	25	120.-
13291	5"	18	170.-
13309	6"	15	190.-
13310	8"	10	280.-
13311	10"	8	340.-
13312	12"	6	420.-



**ปากกาช่างไม้ โซโล No.2800**

**CARPENTER'S CLAMPS No.2800**

CODE	ขนาด	บรรจุ/กล่อง	บรรจุ/ลัง	ราคาอันละ/บาท
21389	8"	6	24	125.-

## ปืนยิงกาว โซโล GLUE GUN



NO.100



NO.400



NO.800

CODE	NO.	บรรจุ/กล่อง	ราคาอันละ/บาท
2415	100-10 W	12 อัน	140.-
2740	400-40 W	24 อัน	250.-
2727	800-80 W	6 อัน	480.-

## กาวแท่ง โซโล GLUE STICK



\*บรรจุห่อละ 1 กิโลกรัม\*

CODE	NO.	บรรจุ/กล่อง	ราคาอันละ/บาท
25549	75	7.5x150 mm.	230.-
25550	115	11.5x300 mm.	230.-

## ปืนยิงลม โซโล AIR DUSTER GUN



CODE	NO.	บรรจุ/ลัง	ราคาอันละ/บาท
2965	555	50 อัน	130.-



CODE	NO.	บรรจุ/ลัง	ราคาอันละ/บาท
6810	666	50 อัน	150.-



CODE	NO.	บรรจุ/ลัง	ราคาอันละ/บาท
21449	999	50 อัน	160.-

## ปืนยิงซิลิโคนโซโล CAULKING GUN

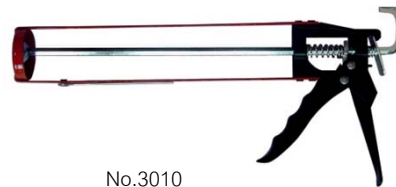

No.3010



No.3024

CODE	NO.	บรรจุ/กล่อง	ราคาอันละ/บาท
9832	3010-9"	12	100.-
9909	3024-9"	12	180.-



Certified by  
**ISO 9001**



**SOLO**<sup>®</sup>  
SYMBOL OF QUALITY

**แม่แรงตะเข้, กระจุก โซโล**  
**FLOOR JACK, BOTTLE JACK**



**แม่แรงตะเข้งานหนัก โซโล NO. H212 - 2 1/2 ตัน**  
**HYDRAULIC FLOOR JACK, HEAVY DUTY NO. H212 - 2 1/2 TON**

ราคาตัวละ 3,340.- บาท

**แม่แรงตะเข้งานหนัก โซโล NO. H300 - 3 ตัน**  
**HYDRAULIC FLOOR JACK, HEAVY DUTY NO. H300 - 3**

ราคาตัวละ 4,000.- บาท



**แม่แรงตะเข้งานเบา โซโล NO. L200 - 2 ตัน**  
**HYDRAULIC FLOOR JACK NO. L200 - 2 TON**

ราคาตัวละ 1,380.- บาท



**แม่แรงกระจุก โซโล**  
**HYDRAULIC BOTTLE JACK**

ขนาด	ราคาตัวละ
2 ตัน	500.-
3 ตัน	630.-
5 ตัน	825.-
10 ตัน	1245.-
12 ตัน	1595.-



**แปรงลวดทองเหลือง โซโล**

**BRASS WIRE**



CODE	NO.	บรรจุ/กล่อง	ราคา/อัน (บาท)	ราคา/โหล (บาท)
7672	205-5 แถว	1 โหล	36.-	432.-
7673	206-6 แถว	1 โหล	41.-	492.-
7674	207-7 แถว	1 โหล	48.-	576.-
8532	208-8 แถว	1 โหล	56.-	672.-

**แปรงลวดเหล็ก โซโล**

**STEEL WIRE BRUSH**



CODE	NO.	บรรจุ/กล่อง	ราคา/อัน (บาท)	ราคา/โหล (บาท)
7669	103-3 แถว	1 โหล	18.-	216.-
7670	104-4 แถว	1 โหล	20.-	240.-
7671	105-5 แถว	1 โหล	22.-	264.-
8531	106-6 แถว	1 โหล	25.-	300.-

**แปรงลวดเหล็กพร้อมชุดด้ามไม้โซโล NO. 3021**

**STEEL WIRE BRUSH WOOD HANDLE NO. 3021**



CODE	NO.	บรรจุ/กล่อง	ราคา/อัน (บาท)	ราคา/โหล (บาท)
9429	3021	1 โหล	22.-	264.-

**แปรงลวดเหล็กพร้อมชุดด้ามพลาสติกโซโล NO. 3135**

**STEEL WIRE BRUSH PLASTIC HANDLE**



CODE	NO.	บรรจุ/กล่อง	ราคา/อัน (บาท)	ราคา/โหล (บาท)
9430	3135	1 โหล	70.-	840.-

**แปรงลวดทองเหลืองโซโล**

**BRASS BRUSH**



CODE	NO.	บรรจุ/กล่อง	ราคาชุดละ (บาท)
23815	3000	1 โหล	55.-

**แปรงลวดเหล็กชุบทองเหลืองด้ามพลาสติก โซโล NO.1010**

**BRASS WIRE BRUSH**



CODE	NO.	บรรจุ/กล่อง	ราคาชุดละ (บาท)
8534	1010	1 โหล	35.-

**แปรงลวด 3 ตัวชุดโซโล NO.703**

**WIRE BRUSH SETS**



CODE	NO.	บรรจุ/กล่อง	ราคาชุดละ (บาท)
8533	703-7"	1 โหล	35.-



**แปรงทาสี โซโล NO. L 888**  
**PAINT BRUSH NO. L 888**



**PURE BRISTLES**

CODE	ขนาด	บรรจุ/กล่อง (อัน)	บรรจุ/ลัง (อัน)	ราคา/อัน (บาท)	ราคา/โหล (บาท)
22449	1"	12	480	20.-	300.-
22450	1.1/2"	12	288	30.-	480.-
22451	2"	12	216	50.-	720.-
22452	2.1/2"	12	144	70.-	1080.-
22453	3"	12	144	110.-	1,560.-
22454	4"	12	96	130.-	1,800.-

**แปรงทาสี โซโล NO.M 555**  
**PAINT BRUSH NO.M-555**



CODE	ขนาด	บรรจุ/กล่อง (อัน)	บรรจุ/ลัง (อัน)	ราคา/อัน (บาท)	ราคา/โหล (บาท)
22009	1"	12	480	17.-	240.-
22029	1.1/2"	12	384	23.-	300.-
22030	2"	12	288	29.-	396.-
22031	2.1/2"	12	216	42.-	540.-
22032	3"	12	144	62.-	780.-
22049	4"	12	108	87.-	1,080.-

**แปรงทาสีโซโล NO.217**  
**PAINT BRUSH NO.217**



CODE	NO. ขนาด	บรรจุ/กล่อง (อัน)	บรรจุ/ลัง (อัน)	ราคา/อัน (บาท)	ราคา/โหล (บาท)
25734	1"	12	480	10.-	120.-
25735	1.1/2"	12	360	12.-	144.-
25736	2"	12	288	15.-	180.-
25737	2.1/2"	12	288	20.-	240.-
25738	3"	12	144	25.-	300.-

**แปรงวานิช โซโล**  
**PAINT BRUSH**



CODE	NO. ขนาด	บรรจุ/กล่อง (อัน)	บรรจุ/ลัง (อัน)	ราคา/อัน (บาท)	ราคา/โหล (บาท)
24589	104-4 ซม.	12	480	16.-	192.-
24590	106-6 ซม.	12	300	21.-	252.-
24591	108-8 ซม.	12	240	27.-	324.-
24609	110-10 ซม.	12	120	33.-	396.-

- สินค้าขายจำนวนเป็น โหล

- ราคาสินค้าอาจเปลี่ยนแปลงโดยไม่ต้องแจ้งให้ทราบล่วงหน้า



ตัดหิน

ตัดสแตนเลส

**แผ่นตัด โซโล**  
**CUTTING OFF WHEELS**

CODE	ตัดเหล็กทั่วไป (สีแดง)	บรรจุกล่องละ	ราคาแผ่นละ
6869	4" (100 x 2 x 16 mm)	50	12.-
6870	7" (180 x 3 x 22 mm)	25	38.-
6871	12" (305 x 3 x 25.4 mm)	25	90.-
6872	14" (355 x 3 x 25.4 mm)	25	100.-
6873	16" (405 x 3 x 25.4 mm)	25	110.-
	<b>ตัดหิน (C)</b>		
2140	4" (100 x 2 x 16 mm)	10	45.-
	<b>ตัดสแตนเลส</b>		
9029	4" (105 x 1 x 16 mm)	25	14.-

**แผ่นเจียร โซโล**  
**OFFSET GRINDING WHEELS**



CODE	ขัดเหล็กทั่วไป	บรรจุกล่องละ	ราคาแผ่นละ
6874	4" (100 x 6 x 16 mm)	25	18.-
6875	5" (125 x 6 x 22 mm)	25	29.-
6876	7" (180 x 6 x 22 mm)	25	48.-

**แผ่นเจียรบางโซโล**  
**FLEXIBLE GRINDING**



CODE	ขัดเหล็กทั่วไป (AC)	เบอร์	บรรจุกล่องละ	ราคาแผ่นละ
6877	4"(100 x 2.5x16 mm)	60/80	25	17.-
	<b>ขัดสแตนเลส (WA)</b>			
6878	4"(100 x 2.5x16 mm)	60/80	25	19.-

**แผ่นกระดาษทรายซ้อนหลังอ่อน โซโล #403**  
**FLAP WHEELS #403**



No.403

CODE	ขัดโลหะและไม้	เบอร์	บรรจุกล่องละ	ราคาแผ่นละ
6653	4" (100 x16 mm)	60	10	75.-
6654	4" (100 x16 mm)	80	10	75.-
6655	4" (100 x16 mm)	100	10	75.-
6656	4" (100 x16 mm)	120	10	75.-
6657	4" (100 x16 mm)	150	10	75.-
13809	4" (100 x16 mm)	180	10	75.-

**แผ่นกระดาษทรายซ้อนหลังแข็ง โซโล #303**  
**FLAP WHEELS #303**



No.303

CODE	ขัดโลหะและไม้	เบอร์	บรรจุกล่องละ	ราคาแผ่นละ
6659	4" (100 x 16 mm)	60	10	70.-
6660	4" (100 x 16 mm)	80	10	70.-
6658	4" (100 x 16 mm)	100	10	70.-
6662	4" (100 x 16 mm)	120	10	70.-
6663	4" (100 x 16 mm)	150	10	70.-
13830	4" (100 x 16 mm)	180	10	70.-

## ระดับน้ำ โซโล

### LEVEL



### ระดับน้ำแบบพวงกุญแจ มีแม่เหล็ก โซโล

Code	NO.	กล่อง/ลัง	ราคาอันละ (บาท)
25678	94-4"	12/240	60.-



### ระดับน้ำแบบมีแม่เหล็ก โซโล

Code	NO.	บรรจุ(กล่อง)	ราคาอันละ (บาท)
2426	5909 - 9"	12	60.-



### ระดับน้ำ 3 พรายน้ำพร้อมแม่เหล็ก โซโล

Code	NO.	บรรจุ(กล่อง)	ราคาอันละ (บาท)
5315	97 - 24"	30	220.-



### ระดับน้ำแบบมีแม่เหล็ก โซโล

Code	NO.	บรรจุ(กล่อง)	ราคาอันละ (บาท)
15932	98 - 24"	30	220.-



### ระดับน้ำแสงเลเซอร์ ปรับได้ โซโล

Code	NO.	บรรจุ(กล่อง)	ราคาอันละ (บาท)
13791	239-24"	24	585.-



### ระดับน้ำแบบมีแม่เหล็ก โซโล

Code	NO.	กล่อง/ลัง	ราคาอันละ (บาท)
25675	99-12"	12/48	130.-
6050	99 -24"	12/36	220.-
25676	99-32"	12/24	270.-
25677	99-48"	ถึง 12	390.-



### ระดับน้ำ 3 พรายน้ำพร้อมแม่เหล็ก โซโล

Code	NO.	บรรจุ(กล่อง)	ราคาอันละ (บาท)
13790	233-48"	12	445.-
14050	233-80"	12	815.-

### ลูกบ็อกหกเหลี่ยม โซโล 1/4"

1/4" DR. 6 POINT FLANK SOCKET , CHROME VANADIUM STEEL



NO. 1406

Code	ขนาด (มม)	บรรจุ/กล่อง	ราคาลูกละ(บาท)
2815	4.0	-	21.-
2814	4.5	-	21.-
2884	5.0	-	21.-
378	5.5	-	21.-
2888	9.0	-	23.-
2890	11.0	-	24.-
2891	12.0	-	26.-
2892	13.0	-	28.-
2893	14.0	-	30.-

### ลูกบ็อกหกเหลี่ยมทรงยาว โซโล 1/4"

1/4" DR. 6 POINT FLANK DEEP SOCKET CHROME VANADIUM STEEL



NO.2406

Code	ขนาด (มม)	บรรจุ/กล่อง	ราคาลูกละ(บาท)
2894	4.0	-	47.-
2895	4.5	-	47.-
2896	5.0	-	47.-
2897	5.5	-	47.-
2898	6.0	-	50.-
2899	7.0	-	50.-
2900	8.0	-	50.-
2902	9.0	-	50.-
2903	10.0	-	52.-
2904	11.0	-	54.-
2906	13.0	-	59.-
2907	14.0	-	61.-

### ลูกบ็อกหกเหลี่ยม โซโล 3/8"

3/8" DR. 6 POINT FLANK SOCKET CHROME VANADIUM STEEL



NO.3806

Code	ขนาด (มม)	บรรจุ/กล่อง	ราคาลูกละ(บาท)
2908	6.0	50 ลูก	35.-
2909	7.0	50 ลูก	35.-
2910	8.0	50 ลูก	35.-
2911	9.0	50 ลูก	35.-
2912	10.0	50 ลูก	35.-
2913	11.0	50 ลูก	38.-
2914	12.0	50 ลูก	40.-
2915	13.0	50 ลูก	42.-
2916	14.0	50 ลูก	45.-
2917	15.0	50 ลูก	50.-
2918	16.0	50 ลูก	54.-
2919	17.0	50 ลูก	59.-
2920	18.0	50 ลูก	64.-
2921	19.0	50 ลูก	71.-
2922	20.0	50 ลูก	76.-
2923	21.0	50 ลูก	80.-
2924	22.0	50 ลูก	85.-
2925	24.0	50 ลูก	90.-

### ลูกบ็อกหกเหลี่ยมทรงยาว โซโล 3/8"

3/8" DR. 6 POINT FLANK DEEP SOCKET CHROME VANADIUM STEEL



NO.4806

Code	ขนาด (มม)	บรรจุ/กล่อง	ราคาลูกละ(บาท)
2926	8.0	25 ลูก	77.-
2927	9.0	25 ลูก	77.-
2929	11.0	25 ลูก	77.-
2931	13.0	25 ลูก	79.-
2932	14.0	25 ลูก	81.-
2933	15.0	25 ลูก	84.-
2934	16.0	25 ลูก	86.-
2935	17.0	25 ลูก	88.-
2936	18.0	25 ลูก	91.-
2938	20.0	25 ลูก	100.-
2939	21.0	25 ลูก	106.-
2940	22.0	25 ลูก	112.-



**ลูกบ็อกหกเหลี่ยม โซโล 1/2"**

1/2" DR. 6 POINT FLANK SOCKET , CHROME VANADIUM STEEL



NO.1206

Code	ขนาด ( มม )	บรรจุ/กล่อง	ราคาลูกละ(บาท)
968	8	10 ลูก	45.-
971	11	10 ลูก	46.-
972	12	10 ลูก	46.-
975	15	10 ลูก	52.-
976	16	10 ลูก	52.-
978	18	10 ลูก	59.-
980	20	10 ลูก	75.-
981	21	10 ลูก	80.-
983	23	10 ลูก	90.-
986	26	10 ลูก	105.-
987	27	10 ลูก	110.-
989	29	10 ลูก	120.-
990	30	10 ลูก	125.-
991	31	10 ลูก	130.-
992	32	10 ลูก	135.-

**ลูกบ็อกสิบสองเหลี่ยม โซโล 1/2"**

1/2" DR. 12 POINT FLANK SOCKET , CHROME VANADIUM STEEL



NO.1212

Code	ขนาด ( มม )	บรรจุ/กล่อง	ราคาลูกละ(บาท)
1016	9	10 ลูก	45.-
1017	10	10 ลูก	45.-
1020	13	10 ลูก	46.-
1022	15	10 ลูก	52.-
1023	16	10 ลูก	52.-
1024	17	10 ลูก	58.-
1025	18	10 ลูก	59.-
1027	20	10 ลูก	75.-
1028	21	10 ลูก	80.-
1029	22	10 ลูก	85.-
1030	23	10 ลูก	90.-
1032	25	10 ลูก	100.-
1033	26	10 ลูก	105.-
1034	27	10 ลูก	110.-
1035	28	10 ลูก	115.-
1036	29	10 ลูก	120.-
1037	30	10 ลูก	125.-
1038	31	10 ลูก	130.-
1039	32	10 ลูก	135.-



## ลูกบ็อกหกเหลี่ยมทรงยาว โซโล 1/2"

1/2" DR. 6 POINT ,REG DEEP SOCKET



NO. 2206

Code	ขนาด ( มม )	บรรจุ/กล่อง	ราคาถูกละ ( บาท )
25766	8	12 ลูก	106.-
25767	9	12 ลูก	106.-
25768	10	12 ลูก	106.-
25770	12	12 ลูก	118.-
25771	13	12 ลูก	118.-
25772	14	12 ลูก	118.-
25773	15	12 ลูก	135.-
25774	16	12 ลูก	135.-
25775	17	12 ลูก	135.-
25777	19	12 ลูก	147.-
25779	21	12 ลูก	165.-
25780	22	6 ลูก	165.-
25781	23	6 ลูก	165.-
25782	24	6 ลูก	177.-

## ลูกบ็อกหกเหลี่ยม โซโล 1/2"

1/2" DR. 6 POINT REG SOCKET



NO.2000

Code	ขนาด ( มม )	บรรจุ/กล่อง	ราคาถูกละ ( บาท )
8913	8	12 ลูก	45.-
8914	9	12 ลูก	45.-
8915	10	12 ลูก	45.-
8916	11	12 ลูก	46.-
8917	12	12 ลูก	46.-
8918	13	12 ลูก	46.-
8919	14	12 ลูก	52.-
8920	15	12 ลูก	52.-
8921	16	12 ลูก	52.-
8922	17	12 ลูก	58.-
8923	18	12 ลูก	59.-
8924	19	12 ลูก	70.-
8925	20	12 ลูก	75.-
8926	21	12 ลูก	80.-
8927	22	6 ลูก	85.-
8928	23	6 ลูก	90.-
8929	24	6 ลูก	95.-
8930	25	6 ลูก	100.-
8931	26	6 ลูก	105.-
8932	27	6 ลูก	110.-
8933	30	6 ลูก	125.-
8934	32	6 ลูก	135.-



### ลูกบ็อกหกเหลี่ยมทรงยาว โซโล 1/2"

1/2" DR. 6 POINT FLANK DEEP SOCKET CHROME VANADIUM STEEL



NO. 2206

Code	ขนาด ( มม )	บรรจุ/กล่อง	ราคาลูกละ ( บาท )
1097	15	10 ลูก	135.-
1098	16	10 ลูก	135.-
1072	22	10 ลูก	165.-
2806	23	10 ลูก	165.-
2670	24	10 ลูก	177.-
2679	26	10 ลูก	177.-
2811	27	10 ลูก	177.-
2812	28	10 ลูก	195.-
2813	29	10 ลูก	195.-
2807	30	10 ลูก	195.-
2809	32	10 ลูก	225.-

### ลูกบ็อกสิบสองเหลี่ยมทรงยาว โซโล 1/2"

1/2" DR. 12 POINT FLANK DEEP SOCKET , CR-V STEEL



NO. 2212

Code	ขนาด ( มม )	บรรจุ/กล่อง	ราคาลูกละ ( บาท )
8689	10	10 ลูก	106.-
8692	16	10 ลูก	135.-
8693	17	10 ลูก	135.-
8694	19	10 ลูก	147.-
8695	21	10 ลูก	165.-
8696	32	10 ลูก	225.-

### ลูกบ็อกหกเหลี่ยม ซุปเปอร์ล็อก โซโล 1/2"

1/2" DR. 6 POINT SUPER LOCK SOCKET , CR-V STEEL



ลูกบ็อกซุปเปอร์ล็อก เหนือกว่าลูกบ็อกธรรมดา ดังนี้-

1. ไม่มีเหลี่ยม ดังนั้นมีความแข็งแรงกว่าธรรมดา
2. การที่ไม่มีเหลี่ยมของลูกบ็อก ไม่ทำให้เหลี่ยมของหัวน็อต กระทบกระเทือน
3. เมื่อหัวน็อตใช้นานจนเหลี่ยมสึกหรือ ลูกบ็อกซุปเปอร์ล็อก สามารถขันได้สบาย
4. หัวน็อตขึ้นสนิมหรือหัวน็อตที่หัวไม่เรียบร้อยตรงเหลี่ยม มีขี้เหล็กคึดอยู่ ลูกบ็อกซุปเปอร์ล็อก สามารถขันได้สบาย

Code	ขนาด ( มม )	บรรจุ/กล่อง	ราคาลูกละ ( บาท )
610	9	10 ลูก	56.-
994	10	10 ลูก	56.-
995	11	10 ลูก	59.-
999	15	10 ลูก	65.-
1000	16	10 ลูก	65.-
1002	18	10 ลูก	70.-
1003	19	10 ลูก	70.-
1004	20	10 ลูก	75.-
1005	21	10 ลูก	75.-
1007	23	10 ลูก	90.-
1008	24	10 ลูก	90.-
1009	25	10 ลูก	95.-
1010	26	10 ลูก	95.-
1011	27	10 ลูก	95.-
1012	28	10 ลูก	118.-
1013	29	10 ลูก	118.-
1014	30	10 ลูก	130.-
1015	32	10 ลูก	130.-

ลูกบ็อกหกเหลี่ยม โซโล

3/4" DR. 6 POINT SOCKET . CHROME VANADIUM STEEL



Code	ขนาด ( มม )	ราคาถูกละ ( บาท )
1105	17	170.-
1107	19	170.-
1109	21	180.-
1111	23	180.-
1113	25	195.-
1114	26	195.-
1117	29	220.-
1075	46	350.-
1383	50	380.-

ด้ามฟรีรูปไข่ โซโล

3/4" DR. RATCHET HANDLE . EGG TYPE



Code	NO.	ขนาด	ราคาอันละ ( บาท )
609	RRH 6-120-E	3/4"x20"	1,920.-

ด้ามฟรีรุ่นพิเศษโซโล

3/4" DR. RATCHET HANDLE WITH PUSH



แบบแขวน

Code	NO.	ขนาด	ราคาอันละ ( บาท )
8935	RRH 6-120-S	3/4"x20"	1,450.-

ด้ามบ็อก โซโล

3/4" DR. FLEXIBLE HANDLE



Code	NO.	ขนาด	ราคาอันละ ( บาท )
6149	FH 6-219	3/4"x20"	910.-

ด้ามเลื่อนโซโล

3/4" DR. SLIDING T BAR



Code	NO.	ขนาด	ราคาอันละ ( บาท )
599	STB 6-318	3/4"x18"	580.-
600	STB 6-322	3/4"x22"	1,475.-



แบบแขวน

Code	NO.	ขนาด	ราคาอันละ ( บาท )
8949	STB 6-318 N	3/4"x18"	595.-



**บล็อกแกนเหล็ก CR-V โซโล No. 650**

**NUT SETTER (CR-V) No.650**



CODE	SIZE	บรรจุ/แพค	ราคาแพคละ
9069	1/4" x 65 mm x 6 mm	5	450.-
9089	1/4" x 65 mm x 7 mm	5	450.-
9090	1/4" x 65 mm x 8 mm	5	450.-
9091	1/4" x 65 mm x 10 mm	5	500.-
9092	1/4" x 65 mm x 12 mm	5	500.-
9093	1/4" x 65 mm x 14 mm	4	440.-

**ลูกบล็อกแกนเหล็กมีแม่เหล็ก CR-V โซโล No. 550**

**MAGNETIC NUT SETTER (CR-V) No.550**



CODE	SIZE	บรรจุ/แพค	ราคาแพคละ
6652	1/4" x 55 mm x 6 mm	5	450.-
846	1/4" x 55 mm x 12 mm	5	500.-
7689	1/4" x 55 mm x 14 mm	5	550.-

**ลูกบล็อกแกนเหล็กมีแม่เหล็ก CR-V โซโล**

**MAGNETIC NUT SETTER (CR-V) SOLO**



CODE	SIZE	บรรจุ/แพค	ราคาแพคละ
25559	645-1/4" x 45 mm x 6 mm	5	100.-
25561	1045-1/4" x 45 mm x 10 mm	5	120.-
25562	1245-1/4" x 45 mm x 12 mm	5	130.-



**ลูกบ็อกแกนหัวแม่เหล็ก CR-V โซโล**

**MAGNETIC NUT SETTER 5PCS/SET**



CODE	SIZE	NO.	แพค/ตั้ง	ราคาแพค
25656	1/4" x 48 mm x 6 mm	648	5/120	100.-
25657	1/4" x 48 mm x 8 mm	848	5/120	110.-
25658	1/4" x 48 mm x 10 mm	1048	5/120	120.-
25659	1/4" x 48 mm x 12 mm	1248	5/120	130.-

**ลูกบ็อกแกนหัวแม่เหล็ก CR-V โซโล**

**MAGNETIC NUT SETTER (CR-V)**



CODE	SIZE	NO.	แพค/ตั้ง	ราคาแพค
25664	1/4" x 65 mm x 6 mm	665	5/120	110.-
25665	1/4" x 65 mm x 8 mm	865	5/120	120.-
25666	1/4" x 65 mm x 10 mm	1065	5/120	130.-
25667	1/4" x 65 mm x 12 mm	1265	5/120	140.-

**ลูกบ็อกแกนเหล็กมีแม่เหล็ก CR-V โซโล**

**MAGNETIC NUT SETTER**



CODE	SIZE	NO.	กล่อง/ตั้ง	ราคาแพค
25660	1/4" x 48 mm x 6 mm	4806	12/120	23.-
25661	1/4" x 48 mm x 8 mm	4808	12/120	25.-
25662	1/4" x 48 mm x 10 mm	4810	12/120	27.-
25663	1/4" x 48 mm x 12 mm	4812	12/120	29.-

**ลูกบ็อกแกนเหล็กมีแม่เหล็ก CR-V โซโล**

**MAGNETIC NUT SETTER**



CODE	SIZE	NO.	กล่อง/ตั้ง	ราคาแพค
25668	1/4" x 65 mm x 6 mm	6506	12/120	25.-
25669	1/4" x 65 mm x 8 mm	6508	12/120	27.-
25670	1/4" x 65 mm x 10 mm	6510	12/120	29.-
25671	1/4" x 65 mm x 12 mm	6512	12/120	31.-

## เลื่อยพับ 3 ใน 1 โซโล No. 301

### FOLDING SAW



WOOD BARORD		TREE BRANCH		PVC PIPE
Code	NO.	บรรจุ/กล่อง	บรรจุ/ลัง	ราคาอันละ
21729	301	6	48	285.-

## เลื่อยตัดเหล็ก โซโล No.227

### HACKSAW NO.227



CODE	NO.	บรรจุ/กล่อง	บรรจุ/ลัง	ราคาปิ่นละ/บาท
14010	227	6	36	140.-

## เลื่อยตัดเหล็ก โซโล No.229

### HACKSAW NO.229



CODE	NO.	บรรจุ/กล่อง	บรรจุ/ลัง	ราคาปิ่นละ/บาท
14011	229	12	36	185.-

## เลื่อยถนัดดา โซโล No. 1800

### HAND SAWS No. 1800



3 cutting edges Teeth : 1" \* 7T \* 8P \* 3 Cutting Edges

CODE	NO.	บรรจุ/กล่อง	บรรจุ/ลัง	ราคาปิ่นละ/บาท
10369	1800-22"	6	36	160.-
10370	1800-24"	6	36	175.-
10371	1800-26"	6	36	190.-

หมายเหตุ : - ราคาสินค้าอาจเปลี่ยนแปลงโดยไม่ต้องแจ้งให้ทราบล่วงหน้า  
- ราคาสินค้ารวมภาษีมูลค่าเพิ่ม 7%

## เลื่อยตัดฝ้า โซโล No.65

### 2 in 1 Wall Board Saw 1 No.65

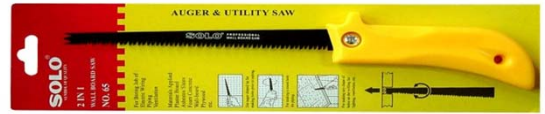

CODE	NO.	บรรจุ/กล่อง	บรรจุ/ลัง	ราคาอันละ/บาท
9829	65 - 6.1/2"	12	72	95.-

## เลื่อยคันธนู โซโล 2 ใน 1

### BOW SAW 2 IN 1



CODE	NO.	บรรจุ/กล่อง	บรรจุ/ลัง	ราคาปิ่นละ/บาท
9194	221-12"	6	12	160.-

## เลื่อยคันธนู โซโล NO.104

### BOW SAW NO.104



CODE	NO.	บรรจุ/กล่อง	บรรจุ/ลัง	ราคาอันละ/บาท
6689	21"	6	24	135.-
6690	24"	6	12	145.-

## เลื่อยคันธนู โซโล NO.105

### BOW SAW NO.105



CODE	NO.	บรรจุ/กล่อง	บรรจุ/ลัง	ราคาอันละ/บาท
5369	21"	6	12	135.-
5370	24"	12	12	145.-
5371	30"	12	12	165.-
7411	36"	12	12	185.-

## เลื่อยคันธนู โซโล NO.106

### BOW SAW NO.106



CODE	NO.	บรรจุ/กล่อง	บรรจุ/ลัง	ราคาอันละ/บาท
7409	21"	6	12	135.-
7410	24"	6	24	145.-

**ใบเลื่อยกันธนู ฟันคู่โซโล NO.045**

**BOW SAW BLADE NO. 045**

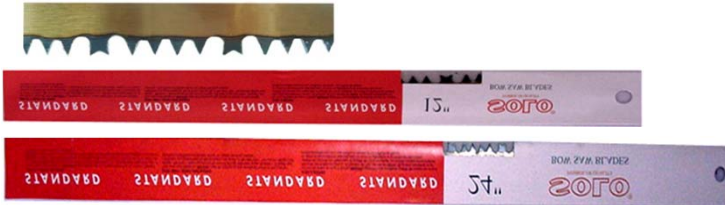

CODE	ขนาด	บรรจุ/กล่อง(อัน)	ราคาอันละ/บาท
5332	12"	120	18.-
5333	21"	100	32.-
5334	24"	12	38.-
5335	30"	120	45.-
7412	36"	120	60.-

**ใบเลื่อยกันธนู ฟันเดี่ยวโซโล NO.044**

**BOW SAW BLADE NO. 044**



CODE	ขนาด	บรรจุ/กล่อง(อัน)	ราคาอันละ/บาท
13431	12"	120	16.-
13432	18"	120	20.-
13433	21"	120	30.-
13434	24"	120	35.-
13435	30"	120	40.-
13436	36"	120	55.-

หมายเหตุ :  
- ราคาสินค้ารวมภาษีมูลค่าเพิ่ม 7%  
- ราคาสินค้าอาจเปลี่ยนแปลงโดยไม่ต้องแจ้งให้ทราบล่วงหน้า



**เหล็กงัดยาง โซโล**  
**RIM CROWBAR**

CODE	No.	ขนาด	จำนวนอัน/ลัง	ราคาอันละ/บาท
22769	1234	12" x 3/4"	48	95.-
22789	1601	16" x 1"	36	145.-

**เหล็กงัดลังไม้โซโล**  
**PLIER FOR OPENING WOODEN CARTON**



CODE	NO.	ขนาด	จำนวนอัน/ลัง	ราคาอันละ/บาท
11489	580	18 มม.	10	710.-



**เหล็กดูด 2 ขา โซโล**  
**2 JAWS GEAR PULLER**

Code	NO.	จำนวนอัน/ลัง	ราคาอันละ/บาท
2702	24-4"	24	200.-
2703	26-6"	12	280.-



**เหล็กดูด 3 ขา โซโล**  
**3 JAWS GEAR**

Code	NO.	จำนวนอัน/ลัง	ราคาอันละ/บาท
2962	34-4"	20	250.-
2963	36-6"	10	330.-

**ส่วช่างไม้ด้ามพลาสติก โซโล NO. 6000**

**Wood Chisel, Mn65# Steel, Red Plastic Handle NO.6000**



CODE	ขนาด	บรรจุ/กล่อง	ราคาอันละ/บาท
6829	1/4"	12 , 6	75.-
6830	3/8"	6	78.-
6831	1/2"	6	82.-
6832	5/8"	12 , 6	85.-
6833	3/4"	6	88.-
6834	7/8"	6	92.-
6835	1"	6	95.-
6836	1.1/4"	6	105.-
6837	1.1/2"	6	120.-

**กรรไกรตัดกิ่งไม้โซโล**  
**PRUNING SHEAR**



ตัดกิ่งส้ม, ตัดกิ่งทั่วไป ไบมีด เหล็ก SK5

CODE	NO.	บรรจุ/กล่อง	บรรจุ/ตั้ง	ราคาอันละ
193	110	6	60	245.-



ตัดกิ่งส้ม, ตัดกิ่งทั่วไป \* ไบมีด เหล็ก SK5

CODE	NO.	บรรจุ/กล่อง	บรรจุ/ตั้ง	ราคาอันละ
16989	111 A	6	60	215.-



\* ไบมีด เหล็ก Mn65

CODE	NO.	บรรจุ/กล่อง	บรรจุ/ตั้ง	ราคาอันละ
12012	264	6	60	150.-



CODE	NO.	บรรจุ/กล่อง	บรรจุ/ตั้ง	ราคาอันละ
185	164	6	60	110.-



CODE	NO.	บรรจุ/กล่อง	บรรจุ/ตั้ง	ราคาอันละ
7270	213-7"	6	60	75.-



CODE	NO.	บรรจุ/กล่อง	บรรจุ/ตั้ง	ราคาอันละ
9911	216-7.1/4"	6	60	65.-



CODE	NO.	บรรจุ/กล่อง	บรรจุ/ตั้ง	ราคาอันละ
25620	3242-8"	6	72	95.-

**SOLO**<sup>®</sup>

SYMBOL OF QUALITY



CODE	NO.	บรรจุ/กล่อง	บรรจุ/ตั้ง	ราคาอันละ
2974	132-7 1/2"	12	60	120.-



CODE	NO.	บรรจุ/กล่อง	บรรจุ/ตั้ง	ราคาอันละ
25609	9038-6.1/2"	6	72	85



CODE	NO.	บรรจุ/กล่อง	บรรจุ/ตั้ง	ราคาอันละ
25610	9039-6"	6	72	85.-



ปากแหลมงอ

CODE	NO.	บรรจุ/กล่อง	บรรจุ/ตั้ง	ราคาอันละ
7974	314-8"	6	60	145.-



CODE	NO.	บรรจุ/กล่อง	บรรจุ/ตั้ง	ราคาอันละ
25591	5608-7.1/2"	6	60	110.-



CODE	NO.	บรรจุ/กล่อง	บรรจุ/ตั้ง	ราคาอันละ
25590	5950-8"	6	60	240.-



CODE	NO.	บรรจุ/กล่อง	บรรจุ/ตั้ง	ราคาอันละ
25589	5905-7.1/2"	6	60	80.-



CODE	NO.	บรรจุ/กล่อง	บรรจุ/ตั้ง	ราคาอันละ
5552	470-7"	6	60	125.-

กรรไกรตัดกิ่งไม้ โซโล  
PRUNING SHEAR



**SOLO**<sup>®</sup>  
SYMBOL OF QUALITY



CODE	NO.	บรรจุ/กล่อง	บรรจุ/ลัง	ราคาอันละ
25643	P001	6	60	240.-



CODE	NO.	บรรจุ/กล่อง	บรรจุ/ลัง	ราคาอันละ
25644	P002	6	36	280.-

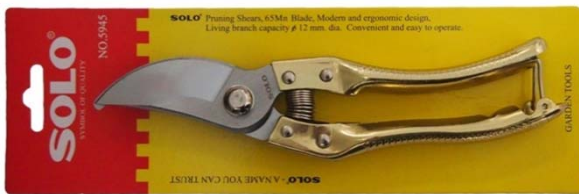

CODE	NO.	บรรจุ/กล่อง	บรรจุ/ลัง	ราคาอันละ
25645	5945	6	60	180.-

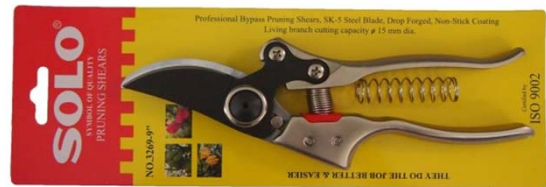

CODE	NO.	บรรจุ/กล่อง	บรรจุ/ลัง	ราคาอันละ
25629	3269	6	36	345.-



CODE	NO.	บรรจุ/กล่อง	บรรจุ/ลัง	ราคาอันละ
25627	598	6	60	100.-



กรรไกรตัดกิ่งกันสนิมโซโล ปากโค้ง

CODE	NO.	บรรจุ/กล่อง	บรรจุ/ลัง	ราคาอันละ
25721	930 - 8"	6	48	195.-



กรรไกรตัดกิ่งกันสนิมโซโล ปากตรง

CODE	NO.	บรรจุ/กล่อง	บรรจุ/ลัง	ราคาอันละ
25722	931 - 8"	6	60	180.-



กรรไกรตัดกิ่งไม้โซโล

PRUNING SHEAR



พ่อนแรง



มีดตอกิ่ง



ที่ลับคม&น้ำมัน

ตัด 3 จังหวะ ตัดกิ่งไม้ได้ ขนาด ๑24 มม. พร้อมมีดตอกิ่ง

CODE	NO.	บรรจุ/กล่อง	บรรจุ/ลัง	ราคาอันละ
22649	3130-4F	6	48	445.-



พ่อนแรง

ตัด 3 จังหวะ ตัดกิ่งไม้ได้ ขนาด ๑24 มม.

CODE	NO.	บรรจุ/กล่อง	บรรจุ/ลัง	ราคาอันละ
3717	3130-8"	6	48	355.-



พ่อนแรง

ตัด 4 จังหวะ ด้ามกันกิ่งไม้เกี่ยว ตัดกิ่งไม้ได้ ขนาด ๑24 มม.

CODE	NO.	บรรจุ/กล่อง	บรรจุ/ลัง	ราคาอันละ
5461	3140	6	30	585.-



ด้ามกันกิ่งไม้เกี่ยว

CODE	NO.	บรรจุ/กล่อง	บรรจุ/ลัง	ราคาอันละ
5451	3102	6	48	515.-



CODE	NO.	บรรจุ/กล่อง	บรรจุ/ลัง	ราคาอันละ
3718	3122-8 1/2"	10	60	305.-

**SOLO**<sup>®</sup>

SYMBOL OF QUALITY

เคียวตัดโซโล No.8842

SHORT CHOP SICKLE No. 8842



CODE	NO.	บรรจุ/กล่อง	บรรจุ/ลัง	ราคา/อัน
21829	8842	12	-	345.-

มีดพับตอกิ่งไม้โซโล

PRUNING KNIFE



CODE	NO.	บรรจุ/กล่อง	บรรจุ/ลัง	ราคา/อัน
18729	930	12	96	140.-



CODE	NO.	บรรจุ/กล่อง	บรรจุ/ลัง	ราคา/อัน
18749	933	12	96	140.-



CODE	NO.	บรรจุ/กล่อง	บรรจุ/ลัง	ราคา/อัน
18750	202	12	96	135.-

เครื่องมือลับคมเอนกประสงค์โซโล 6 ใน 1 # 006



CODE	NO.	บรรจุ/กล่อง	บรรจุ/ลัง	ราคา/ชุด
15331	006	10	100	245.-

กรรไกรตัดกิ่งไม้ โซโล  
PRUNING SHEAR

**SOLO**<sup>®</sup>  
SYMBOL OF QUALITY



CODE	NO.	บรรจุ/กล่อง	บรรจุ/ตั้ง	ราคาอันละ
182	191	10	60	315.-



ตัดกิ่งดอกไม้ - หนีบกิ่ง

CODE	NO.	บรรจุ/กล่อง	บรรจุ/ตั้ง	ราคาอันละ
6014	229-9"	5	50	260.-



CODE	NO.	บรรจุ/กล่อง	บรรจุ/ตั้ง	ราคาอันละ
3969	328 - 8"	6	60	155.-



CODE	NO.	บรรจุ/กล่อง	บรรจุ/ตั้ง	ราคาอันละ
3970	330 - 8"	6	60	175.-



CODE	NO.	บรรจุ/กล่อง	บรรจุ/ตั้ง	ราคาอันละ
3971	332 - 9"	6	60	195.-



CODE	NO.	บรรจุ/กล่อง	บรรจุ/ตั้ง	ราคาอันละ
9193	940-8 1/2"	6 อัน	60	185.-



CODE	NO.	บรรจุ/กล่อง	บรรจุ/ตั้ง	ราคาอันละ
2368	S-8	12	-	155.-



CODE	NO.	บรรจุ/กล่อง	บรรจุ/ตั้ง	ราคาอันละ
184	112	6 อัน	60	100.-



CODE	NO.	บรรจุ/กล่อง	บรรจุ/ตั้ง	ราคาอันละ
5209	475	12	60	180.-



CODE	NO.	บรรจุ/กล่อง	บรรจุ/ตั้ง	ราคาอันละ
5452	727 - 7"	6	60	155.-



CODE	NO.	บรรจุ/กล่อง	บรรจุ/ตั้ง	ราคาอันละ
5453	728 - 8"	6, 10	60	165.-



CODE	NO.	บรรจุ/กล่อง	บรรจุ/ตั้ง	ราคาอันละ
5449	3142 - 7"	6	48	395.-



CODE	NO.	บรรจุ/กล่อง	บรรจุ/ตั้ง	ราคาอันละ
5450	3143 - 7"	6	48	395.-



CODE	NO.	บรรจุ/กล่อง	บรรจุ/ตั้ง	ราคาอันละ
5454	748 - 8"	6	60	185.-

ตัดกิ่งดอกไม้, ผลไม้

ใบมีด เหล็ก SK 5



CODE	NO.	บรรจุ/กล่อง	บรรจุ/ตั้ง	ราคาอันละ
3234	931A-8"	6	60	180.-

กรรไกรตัดกิ่งกันสนิมโซโล ปากตรง

**กรรไกรกระตุกรอกคู่พร้อมเลื่อย โซโล NO.4488**

**BYP-PASS TREE PRUNER NO.4488**



CODE	NO.	บรรจุ/กล่อง	บรรจุ/ลัง	ราคาชุดละ
7990	4488	-	12	600.-

**กรรไกรตัดกิ่งไม้แบบกระตุก โซโล # 5488**

**TREE PRUNER**



CODE	NO.	บรรจุ/กล่อง	บรรจุ/ลัง	ราคาชุดละ
25631	5488	-	12	450.-

**ด้ามเหล็กเครื่องมือทำสวนขยายยาวโซโล No.300ST  
TELESCOPIC STEEL TUBE 1.66-3M.**



CODE	ความยาว	บรรจุ/กล่อง	บรรจุ/ลัง	ราคาอันละ
8309	1.66 - 3 ม.	-	12	315.-

**ด้ามอลูมิเนียมเครื่องมือทำสวนขยายยาวโซโล No. 300AL**

**TELESCOPIC STEEL TUBE 1.66-3M.**



CODE	ความยาว	บรรจุ/กล่อง	บรรจุ/ลัง	ราคาอันละ
5849	1.66 - 3 ม.	-	12	395.-

**ด้ามอลูมิเนียมเครื่องมือทำสวนขยายยาวโซโล # 340 AL**

**ALUMINUM TUBE 3 ML**



CODE	ความยาว	บรรจุ/กล่อง	บรรจุ/ลัง	ราคาอันละ
25632	3 ม.	-	12	390.-

**กรรไกรตัดกิ่งไม้ โซโล**

**PROFESSIONAL BY-PASS PRUNING SHEAR**

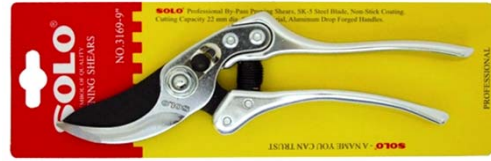

ด้ามจับทำจาก Aluminum Drop Forged ไบมีด เหล็ก SK-5

CODE	NO.	บรรจุ/กล่อง	บรรจุ/ลัง	ราคาอัน/บาท
17489	3169-9"	10	60	395.-

**กรรไกรตัดกิ่งผลไม้ โซโล No.101**

**FRUIT SHEAR**



STAINLESS STEEL BLADE TREATMENT 48-50 HRC.

CODE	NO.	บรรจุ/กล่อง	บรรจุ/ลัง	ราคาอัน/บาท
16109	101	-	60	165.-

**กรรไกรตัดกิ่งไม้ โซโล**

**PRUNING SHEAR**



CODE	NO.	บรรจุ/กล่อง	บรรจุ/ลัง	ราคาอันละ
4949	490-9"	6	60	205.-



CODE	NO.	บรรจุ/กล่อง	บรรจุ/ลัง	ราคาอันละ
25633	171-8"	6	60	110.-



CODE	NO.	บรรจุ/กล่อง	บรรจุ/ลัง	ราคาอันละ
190	172-7.1/2"	6	60	115.-



CODE	NO.	บรรจุ/กล่อง	บรรจุ/ลัง	ราคาอันละ
25628	803-8.1/2"	6	36	195.-



กรรไกรตัดหนึบผลไม้หรือกิ่ง ด้ามยาว โซโล

**New Telescopic Long Reach Pruner with Automatically Movable Metal Clip**

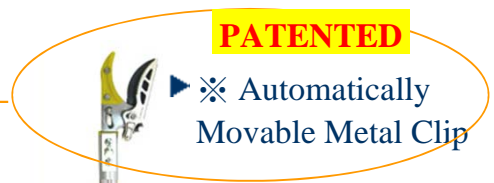
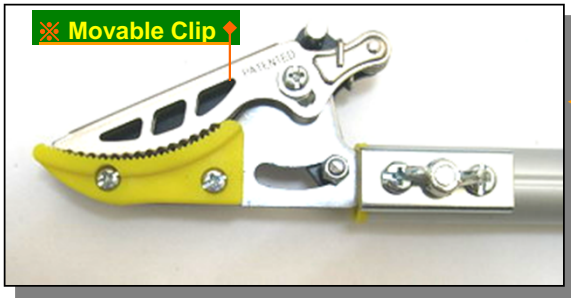

ปากหนึบ(Movable Clip) ออกแบบพิเศษและได้รับการจดลิขสิทธิ์แล้ว ปากเคลื่อนไหว



ด้ามยืดเข้าออกได้ 6 ส่วน

ด้ามอลูมิเนียม



**รายละเอียด**

- ▶ ใบมีด: เหล็ก High carbon SK-5 เคลือบด้วย non-stick TEFLON
- ▶ ด้าม : อลูมิเนียมแข็ง หุ้มด้วยยางไมลีน non-slip soft (TPR)
- ▶ ตัดได้ถึง 15 มม. (กิ่งไม้สด)

**ลักษณะเด่น**

- ▶ ปากหนึบ(Movable Clip) ทำให้การตัดและหนึบได้มากกว่า
- ▶ ด้ามอลูมิเนียม ยืดเข้าออกได้ 6 ส่วน
- ▶ ด้ามหมุนได้ 180°

**ตัดกิ่งไม้ได้ใหญ่กว่า**

ปากหนึบ(movable clip) รุ่นใหม่ สามารถตัดกิ่งไม้สดได้ถึงขนาด 15 มม.

ซึ่งรุ่นเก่า **NO.3146** ปากหนึบพลาสติกติดตายตัว และต้องใช้เครื่องมือต่างหากถ้าต้องการตัดกิ่งไม้ที่ขนาดใหญ่กว่า รุ่นนี้ตัดได้แค่ 8 มม. เมื่อเทียบกับปากหนึบรุ่นใหม่ตัดได้ 15 มม.



	Code	6276	Code	5951	5952
Art. No.	Bypass Type	<b>NO. 1730</b>	Bypass Type	<b>NO. 3146</b>	<b>NO. 3146</b>
SIZE	Telescopic	1770~3020mm	Fixed Length	1,530 mm	2,030 mm
Price/Pc.	New Ttype	1,590.-	New Type	990.-	1,080.-

กรรไกรตัดกิ่งไม้ใหญ่สแตนเลสโซโล NO. 602  
LOPPING SHEAR, STAINLESS STEEL NO. 602



CODE	NO.	บรรจุ/กล่อง	ราคา/อัน
6016	602-13"	50	495.-

กรรไกรตัดกิ่งไม้ใหญ่โซโล NO.2400 ปากโค้ง  
LOPPING SHEAR NO. 2400



CODE	NO.	บรรจุ/กล่อง	ราคา/อัน
6231	2400	12	295.-

กรรไกรตัดแต่งพุ่มไม้โซโล NO. 351-24"  
LOPPING SHEAR NO. 351-24"



CODE	NO.	บรรจุ/กล่อง	ราคา/อัน
9689	351-24"	12	335.-

กรรไกรตัดกิ่งไม้ด้ามขยายยาว โซโล NO. 2437 ปากตรง  
EXTEND LOPPING SHEAR NO. 2437



CODE	NO.	บรรจุ/กล่อง	ราคา/อัน
2641	2437	12	400.-

กรรไกรตัดกิ่งไม้ใหญ่ โซโล NO. 1130  
BY-PASS LOPPING SHEAR NO. 1130



CODE	NO.	บรรจุ/กล่อง	ราคา/อัน
9625	1130	12	600.-

กรรไกรตัดกิ่งไม้หลายจังหวะ โซโล  
RATCHET NVIL LOPPING SHEAR



ตัดกิ่งไม้ได้ขนาด Ø 45 มม.

CODE	NO.	บรรจุ/กล่อง	ราคา/อัน
6109	3101	12	660.-

**กรรไกรตัดหญ้า โซโล NO. 119 (พื้นตรง)**

**HEDGE SHEAR NO. 119 (STRAIGHT BLADE)**



CODE	NO.	บรรจุ/กล่อง	ราคา/อัน
206	119	12	495.-

**กรรไกรตัดหญ้า โซโล NO. 119A (พื้นซิกแซก)**

**HEDGE SHEAR NO. 119A (WAVY BLADE)**



CODE	NO.	บรรจุ/กล่อง	ราคา/อัน
205	119A	12	495.-

**กรรไกรตัดหญ้า โซโล NO. 119C (พื้นปลา)**

**HEDGE SHEAR NO. 119C (SERRATED EDGE BLADE)**



CODE	NO.	บรรจุ/กล่อง	ราคา/อัน
207	119C	12	495.-

\*บริษัทฯ สงวนสิทธิ์ในการเปลี่ยนแปลงราคา โดยไม่ต้องแจ้งให้ทราบล่วงหน้า

**กรรไกรตัดหญ้าพื้นตรงด้ามเหล็กขยายยาวโซโล 5979**

**HEDGE SHEAR NO. 5979**



CODE	NO.	บรรจุ/กล่อง	ราคา/อัน
25564	5979	12	345.-

**กรรไกรตัดหญ้า โซโล NO. 129 (ด้ามเหล็ก)**

**HEDGE SHEAR NO. 129**



CODE	NO.	บรรจุ/กล่อง	ราคา/อัน
228	129	12	450.-

**กรรไกรตัดหญ้า โซโล NO. 121 (พื้นตรง)**

**HEDGE SHEAR NO. 121 (STRAIGHT BLADE)**



CODE	NO.	บรรจุ/กล่อง	ราคา/อัน
13429	121-10"	12	275.-

**กรรไกรตัดหญ้า โซโล NO. 121A (พื้นซิกแซก)**

**HEDGE SHEAR NO. 121A" (WAVY BLADE)**



CODE	NO.	บรรจุ/กล่อง	ราคา/อัน
9690	121A	12	275.-

**กรรไกรตัดหญ้า โซโล**

**HEDGE SHEAR**



CODE	NO.	บรรจุ/กล่อง	ราคา/อัน
9969	428	12	455.-



CODE	NO.	บรรจุ/กล่อง	ราคา/อัน
197	128	12	395.-

**กรรไกรตัดหญ้าฟันตรงด้ามอลูมิเนียมโซโล NO. 663-63 ซม.**

**HEDGE SHEAR "SOLO" NO. 663-63 CM.**



CODE	NO.	บรรจุ/กล่อง	ราคา/อัน
25744	663	12	275.-

**กรรไกรตัดหญ้าฟันตรงด้ามอลูมิเนียมโซโล NO. 682-82 ซม.**

**HEDGE SHEAR "SOLO" NO. 682-82 CM.**



CODE	NO.	บรรจุ/กล่อง	ราคา/อัน
25745	682	12	295.-

**กรรไกรตัดหญ้าแต่งรั้ว โซโล NO.2002**

**HEDGE SHEAR NO. 2002**



CODE	NO.	บรรจุ/กล่อง	ราคา/อัน
25751	2002	12	420.-

**กรรไกรตัดหญ้าแบบปรับหัว โซโล NO. 3118**

**GRASS SHEAR NO. 3118**



CODE	NO.	ขนาด	บรรจุ/กล่อง	ราคา/อัน
3719	3118-13.1/2"		6	400.-

**กรรไกรตัดหญ้าสแตนเลสแบบปรับหัว โซโล NO. 3112**

**STAINLESS STEEL GRASS SHEAR NO. 3112**



CODE	NO.	บรรจุ/กล่อง	ราคา/อัน
5460	3112	12 , 6	435.-

# เลื่อยตัดกิ่งไม้ โซโล PRUNING SAW "SOLO"

# SOLO®

SYMBOL OF QUALITY



เลื่อยตัดกิ่งไม้ ด้ามไม้โซโล

Code	NO.	บรรจุ/กล่อง	บรรจุ/ตั้ง	ราคาอันละ
1077	1220	12	48	225.-



เลื่อยตัดกิ่งไม้ ด้ามไม้โซโล

Code	NO.	บรรจุ/กล่อง	บรรจุ/ตั้ง	ราคาอันละ
9831	1229-290 มม.	12	72	155.-



เลื่อยตัดกิ่งไม้ ด้ามไม้โซโล

Code	NO.	บรรจุ/กล่อง	บรรจุ/ตั้ง	ราคาอันละ
10372	1230-300 มม.	12	72	155.-



เลื่อยตัดกิ่งไม้ ฟันพิเศษขูบแข็ง โซโล

Code	NO.	บรรจุ/กล่อง	บรรจุ/ตั้ง	ราคาอันละ
13430	1238-380 มม.	6	36	185.-



เลื่อยตัดกิ่งไม้ โซโล

Code	NO.	บรรจุ/กล่อง	บรรจุ/ตั้ง	ราคาอันละ
1079	1222	12	72	305.-



เลื่อยตัดกิ่งไม้ ฟันพิเศษ-ต่อด้าม โซโล

Code	NO.	บรรจุ/กล่อง	บรรจุ/ตั้ง	ราคาอันละ
4061	5740	12	48	330.-



เลื่อยตัดกิ่งไม้ ฟันพิเศษ-ต่อด้าม โซโล

Code	NO.	บรรจุ/กล่อง	บรรจุ/ตั้ง	ราคาอันละ
9749	5537C	12	48	365.-

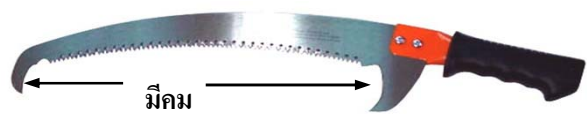

เลื่อยตัดกิ่งไม้ ฟันพิเศษ-ต่อด้าม โซโล

Code	NO.	บรรจุ/กล่อง	บรรจุ/ตั้ง	ราคาอันละ
8029	5544	12	36	400.-



เลื่อยตัดกิ่งไม้ - ต่อด้าม โซโล

Code	NO.	บรรจุ/กล่อง	บรรจุ/ตั้ง	ราคาอันละ
2729	5029	12	72	315.-



เลื่อยตัดกิ่งไม้ - ต่อด้ามโซโล

Code	NO.	บรรจุ/กล่อง	บรรจุ/ตั้ง	ราคาอันละ
1080	1420	12	48	285.-



**เลื่อยตัดกิ่งไม้ โซโล PRUNING SAW "SOLO"**



เลื่อยตัดกิ่งไม้ ฟันพิเศษ โซโล

Code	NO.	บรรจุ/กล่อง	บรรจุ/ลัง	ราคาอันละ
5090	4629-12"	12	72	485.-



เลื่อยตัดกิ่งไม้ ฟันพิเศษ-พับได้ โซโล

Code	NO.	บรรจุ/กล่อง	บรรจุ/ลัง	ราคาอันละ
8031	270	12	36	500.-



เลื่อยตัดกิ่งไม้ ฟันพิเศษ โซโล

Code	NO.	บรรจุ/กล่อง	บรรจุ/ลัง	ราคาอันละ
25497	5300	12	48	350.-



มีคม



เลื่อยตัดกิ่งไม้ ฟันพิเศษลับ 3 คม-ต่อด้าม โซโล

Code	NO.	บรรจุ/กล่อง	บรรจุ/ลัง	ราคาอันละ
11610	5537-355 มม	12	48	285.-



เลื่อยตัดกิ่งไม้ ฟันพิเศษลับ 3 คม-ต่อด้าม โซโล

Code	NO.	บรรจุ/กล่อง	บรรจุ/ลัง	ราคาอันละ
11609	5738-380 มม	12	48	255.-



เลื่อยตัดกิ่งไม้ ฟันพิเศษ โซโล

Code	NO.	บรรจุ/กล่อง	บรรจุ/ลัง	ราคาอันละ
25498	5330	12	48	350.-



เลื่อยตัดกิ่งไม้ ฟันพิเศษ-พับได้ โซโล

Code	NO.	บรรจุ/กล่อง	ราคาอันละ
8030	210	12	440.-



คราด เหล็ก พร้อมด้ามไม้ยาว 1.20 ม.

Code	NO.	บรรจุ/กล่อง	บรรจุ/ลัง	ราคาชุดละ (บาท)
25567	5522A	12	24	160.-



คราด PVC

Code	NO.	บรรจุ/กล่อง	บรรจุ/ลัง	ราคาอันละ (บาท)
19809	19	-	24	50.-



ด้ามต่อคราด ยืดได้ยาว 2 ม.

Code	NO.	บรรจุ/กล่อง	บรรจุ/ลัง	ราคาอันละ (บาท)
19810	19-1	-	24	200.-



คราด - ไบอลูมิเนียม

Code	NO.	บรรจุ/กล่อง	บรรจุ/ลัง	ราคาอันละ (บาท)
19612	153	-	12	185.-



แซะราก - ไบอลูมิเนียม

Code	NO.	บรรจุ/กล่อง	บรรจุ/ลัง	ราคาอันละ (บาท)
19611	152	-	12	185.-



ข้อนใหญ่สั้น - ไบอลูมิเนียม

Code	NO.	บรรจุ/กล่อง	บรรจุ/ลัง	ราคาอันละ (บาท)
19609	150	-	12	185.-



ข้อนยาว - ไบอลูมิเนียม

Code	NO.	บรรจุ/กล่อง	บรรจุ/ลัง	ราคาอันละ (บาท)
19610	151	-	12	185.-



ส้อม

Code	NO.	บรรจุ/กล่อง	บรรจุ/ลัง	ราคาอันละ (บาท)
441	94197	-	-	95.-

เครื่องพรมน้ำสนามหญ้า โซโล  
ROTARY SPRINKLER

**SOLO**<sup>®</sup>  
SYMBOL OF QUALITY



Code	NO.	บรรจุ/กล่อง	ราคาชุดละ/บาท
430	303	1	425.-



Iron sprinkler with plastic hose connector No.900

Code	NO.	บรรจุ/กล่อง	ราคาชุดละ/บาท
9912	900	6	185.-



Code	NO.	บรรจุ/กล่อง	ราคาชุดละ/บาท
432	803	1	330.-

Impulse Sprinkler No. 601



Code	NO.	บรรจุ/กล่อง	ราคาชุดละ/บาท
431	601	12	125.-

เครื่องพรมน้ำสนามหญ้า โซโล  
ROTARY SPRINKLER



Code	NO.	บรรจุ/กล่อง	ราคาชุดละ/บาท
25612	3303	1	295.-



Code	NO.	บรรจุ/กล่อง	ราคาชุดละ/บาท
25613	3304	1	299.-

ปืนฉีดน้ำ โซโล  
PISTOL NOZZLES



Code	NO.	บรรจุ/กล่อง	ราคาอัน/บาท
5331	117	12	180.-



Code	NO.	บรรจุ/กล่อง	ราคาอัน/บาท
18009	127	12	185.-



Code	NO.	บรรจุ/กล่อง	ราคาอัน/บาท
18629	507	12, 6	125.-



Code	NO.	บรรจุ/กล่อง	ราคาชุด/บาท
1551	505	12	85.-



Code	NO.	บรรจุ/กล่อง	ราคาชุด/บาท
25518	137	12	95.-

หัวฉีดน้ำแบบตรง ข้อต่อในตัวยุ โซโล  
BRASS NOZZLE WITH CONNECTOR



NO.604-4"



NO.605-5"

Code	NO.	บรรจุ/กล่อง	ราคาชุด/บาท
2351	604 - 4"	24	125.-
2338	605 - 5"	24	155.-

หัวฉีดน้ำแบบตรงและข้อต่อ โซโล  
BRASS NOZZLE & CONNECTOR



Code	NO.	บรรจุ/กล่อง	ราคาชุด/บาท
2347	504 - 4"	24	180.-

ข้อต่อปืนฉีดน้ำโซโล  
HOSE CONNECTOR



Code	NO.	บรรจุ/กล่อง	ราคาชุด/บาท
25270	HC-004	12	95.-

**ถังฉีดพ่นยา 5 ลิตร โซโล NO. SL 5**  
**PRESSURE SPRAYERS NO. SL 5**



Code	NO.	บรรจุ/กล่อง	ราคาใบ/บาท
17629	SL 5	6	550.-

**กระบอกฉีดพ่นยา โซโล NO. 735**  
**PRESSURE SPR**



No. 735-1000 ML

No. 735-1500 และ 2000 ML

Code	NO.	บรรจุ/กล่อง	ราคาใบ/บาท
17129	735-1000ML	24	145.-
7910	735-1500ML	20	165.-
7911	735-2000ML	20	215.-

**กระบอกพลาสติกฉีดน้ำ โซโล NO. 79**  
**SPRAYERS NO. 79**



Code	ขนาด	บรรจุ/ลัง	ราคาใบละ (บาท)
19769	450 มล.	100	24.-

**ถังฉีดพ่นยา 20 ลิตร โซโล NO. 920**  
**PRESSURE SPRAYERS NO. 920**



Code	NO.	บรรจุ/กล่อง	ราคาใบ/บาท
17030	920	2	995.-

**ก้านฉีดน้ำโซโล No. PS-001**  
**SPRAYER "SOLO"**



Code	NO.	บรรจุ/กล่อง	ราคาอัน/บาท
17029	PS-001	50	175.-

**กระบอกพลาสติกฉีดน้ำ โซโล NO. 9550**  
**SPRAYERS NO. 9550**



Code	ขนาด	บรรจุ/ลัง	ราคาใบละ (บาท)
22849	550 มล.	100	23.-



มีดพับเดี่ยว โซโล NO.001

CODE	NO.	ราคาอันละ
1340	001	115.-



CODE	NO.	ราคาชุดละ
2440	835	90.-



มีดตัดอ้อยโซโล NO.M200-18"

CODE	NO.	ราคาอันละ
2505	M200-18"	155.-



มีดพับเอนกประสงค์โซโล NO.101

CODE	NO.	ราคาอันละ
5610	101	125.-



CODE	NO.	บรรจุ/กล่อง	ราคาไหลละ
1322	2012	24	1,056.-



มีดตัดอ้อยโซโล NO.M202-18"

CODE	NO.	ราคาอันละ
2506	M202-18"	155.-



มีดพับด้ามไม้ตอнокโซโล NO.909

CODE	NO.	ราคาอันละ
6432	909	165.-



มีดด้ามไม้โซโล

CODE	NO.	ราคาไหลละ
1341	8"	1,956.-



มีดตัดเตอร์ โซโล No.155/135 ABS

CODE	NO.	บรรจุ/กล่อง	ราคาชุดละ
7549	155/135	36	15.-

มีดพับ 2 หัว ตอнокไม้โซโล

CODE	NO.	ราคาอันละ
5609	102	100.-



NO.414



NO.002

มีดพับ 2 หัว โซโล

CODE	NO.	ราคาอันละ
2367	414	180.-
363	2	200.-



CODE	บรรจุ/แพ่ง	ราคาแพ่งละ
538	3 อัน	190.-



ใบมีดกรรไกรตัดกิ่งไม้แบบกระตุก รุ่น 3862, 3864

CODE	บรรจุ/ถุง	ราคาอันละ
9270	1 อัน	95.-



ใบเลื่อยของกรรไกรตัดกิ่งไม้แบบกระตุก รุ่น 3864

CODE	บรรจุ/ถุง	ราคาอันละ
17131	1 อัน	80.-



สกรู แหวนอีแปะขาว หางปลา ของกรรไกรตัดกิ่งไม้แบบกระตุก

CODE	บรรจุ/ถุง	ราคาชุดละ
17749	1 ชุด	25.-



เชือกกรรไกรตัดกิ่งไม้แบบกระตุก

CODE	บรรจุ/ถุง	ราคาชุดละ
17349	1 ชุด	50.-



ตัวล็อกปลายค้ำเหล็ก

CODE	บรรจุ/ถุง	ราคาชุดละ
17729	1 ชุด	20.-



ยางปิดปลายค้ำเหล็ก

CODE	บรรจุ/ถุง	ราคาอันละ
18549	1 อัน	30.-



มือจับกรรไกรตัดหนึบผลไม้ด้ามขยายยาว

CODE	บรรจุ	ราคาอันละ
8289	1	550.-



อะไหล่ชุดปากกรรไกรตัดหนึบผลไม้โซโล # 3146B

CODE	บรรจุ	ราคาอันละ
15332	1 อัน	200.-



ใบมีดกรรไกรตัดหนึบผลไม้โซโล

CODE	บรรจุ	ราคาอันละ
9329	1 อัน	95.-



สกรูแบบขาว แหวนอีแปะ หางปลา กรรไกรตัดหนึบผลไม้

CODE	บรรจุ/ถุง	ราคาชุดละ
9272	1 ชุด	25.-



ใบมีดกรรไกรตัดกิ่งไม้สามง่ามโซโล # 3130-8"

CODE	บรรจุ/ถุง	ราคาอันละ
14649	1 อัน	80.-



หมุดและแหวนรองใบมีดกรรไกรตัดกิ่งไม้ # 3130-8"

CODE	บรรจุ/ถุง	ราคาอันละ
15330	1 ชุด	5.-



สปริงกรรไกรตัดกิ่งไม้ โซโล (สปริงแผ่นม้วน)

CODE	บรรจุ/ถุง	ราคาอันละ
753	10 อัน	8.-



สปริงกรรไกรตัดกิ่งไม้แบบกระดูก รุ่น 3862, 3864

CODE	บรรจุ/ถุง	ราคาอันละ
9094	1 อัน	20.-



สปริงกรรไกรตัดกิ่งไม้ โซโล รุ่น 213 (สปริงตัวหนอน)

CODE	บรรจุ/ถุง	ราคาอันละ
2401	10 อัน	5.-



สปริงกรรไกรตัดหนึบผลไม้ โซโล

CODE	บรรจุ/ถุง	ราคาอันละ
9209	10 อัน	50.-



รุ่น 930A

สปริงกรรไกรตัดกิ่งไม้ โซโล รุ่น 930A , 931A

CODE	No.	บรรจุ/ถุง	ราคาอันละ
10350	930A	10 อัน	5.-

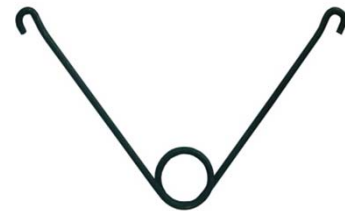

สปริงกรรไกรตัดกิ่งไม้ โซโล #164

CODE	No.	บรรจุ/ถุง	ราคาอันละ
11235	164	1	50.-



สปริงกรรไกรตัดกิ่งไม้สามจังหวะ โซโล # 3130-8"

CODE	บรรจุ/ถุง	ราคาอันละ
15329	10 อัน	10-



สปริงกรรไกรตัดแผ่นโลหะ โซโล #165 (สปริงตัวหนอน)

CODE	บรรจุ/ถุง	ราคาอันละ
9269	10 อัน	5.-



สปริงกรรไกรตัดกิ่งไม้ โซโล รุ่น 3112

CODE	No.	บรรจุ/ถุง	ราคาอันละ
12529	3112	10 อัน	10.-



สปริงกรรไกรตัดกิ่งไม้ โซโล รุ่น 332

CODE	No.	บรรจุ/ถุง	ราคาอันละ
16629	332	10 อัน	10.-



อะไหล่กระบอกฉีดพ่นยา NO. 735  
 PRESSURE SPRAYERS PARTS NO. 735



Code	NO.	ราคาอันละ /บาท
9369	1	30.-



Code	NO.	ราคาอันละ /บาท
9370	2	10.-



Code	NO.	ราคาอันละ /บาท
9371	3	20.-



Code	NO.	ราคาอันละ /บาท
9372	4	10.-



Code	NO.	ราคาอันละ /บาท
9373	5	10.-



Code	NO.	ราคาอันละ /บาท
9374	6	10.-



Code	NO.	ราคาอันละ /บาท
9375	7	40.-



Code	NO.	ราคาอันละ /บาท
11249	8	30.-



Code	NO.	ราคาอันละ /บาท
11250	9	50.-

อะไหล่กระบอกฉีดพ่นยา NO. 730  
 PRESSURE SPRAYERS PARTS NO. 730



Code	NO.	ราคาอันละ /บาท
3430	1	20.-



Code	NO.	ราคาอันละ /บาท
3429	3	5.-



Code	NO.	ราคาอันละ /บาท
3410	4	12.-



Code	NO.	ราคาอันละ /บาท
4469	5	10.-



Code	NO.	ราคาอันละ /บาท
5390	6	20.-



Code	NO.	ราคาอันละ /บาท
5389	7	20.-



Code	NO.	ราคาอันละ /บาท
7683	8	10.-

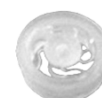

Code	NO.	ราคาอันละ /บาท
7684	9	10.-

## ลูกกลิ้งเอนกประสงค์โซโล

### PAINT ROLLER SOLO

**SOLO**<sup>®</sup>  
SYMBOL OF QUALITY



CODE	NO.	กล่อง/ลัง	ราคา/อัน
25727	679-4" (ขนฟู)	10/500	10.-
25728	680-4" (ขนเรียบ)	10/1,000	10.-

## โครงลูกกลิ้งทาสีก้านยาว - 4 x 22"

### PAINT ROLLER HANDLE SOLO NO.4X22"

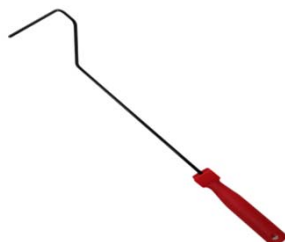

CODE	NO.	อัน/ลัง	ราคา/อัน
25743	4 x 22"	1/100	30.-

## ลูกกลิ้งทาสีพร้อมด้ามโซโล

### ROLLER PAINTER SOLO



CODE	NO.	อัน/ลัง	ราคา/อัน
25731	404-4"	1/100	40.-
25732	404-7"	1/50	45.-
25733	404-10"	1/50	50.-

บานพับประตูสแตนเลส โซโซ

STAINLESS STEEL HINGES WITH BALL

**SOSO**  
SYMBOL OF QUALITY



CODE	รุ่น / ขนาด	บรรจุ/กล่อง	ราคาชุดละ
25312	4318 SS/3 (4"x3"x1.8 mm)	24	138.-
25313	4318 SS/4 (4"x3"x1.8 mm)	24	184.-

## อีเตอร์โซโล (PICKAXE)

**SOLO**<sup>®</sup>

SYMBOL OF QUALITY

CODE	รุ่น/ขนาด	บรรจุ/กล่อง	บรรจุ/ลัง	ราคาชุดละ
25519	NO.60 (1 กก.X 60 ซม.)	-	12	250.-
25520	NO.85 (1.5 กก.X 85 ซม.)	-	6	400.-



## ค้อนทือบหินโซโล (COATING HANDLE)

CODE	รุ่น/ขนาด	บรรจุ/กล่อง	บรรจุ/ลัง	ราคาชุดละ
25513	258 (2 ปอนด์ X 26 ซม.)	4	16	200.-
25514	258 (3 ปอนด์ X 30 ซม.)	3	12	250.-
25515	258 (4 ปอนด์ X 35 ซม.)	2	8	300.-
25516	258 (6 ปอนด์ X 80 ซม.)	2	4	530.-
25517	258 (8 ปอนด์ X 80 ซม.)	2	4	570.-



## หัวค้อนทือบหินโซโล (HAMMER HEAD)

CODE	รุ่น/ขนาด	บรรจุ/กล่อง	บรรจุ/ลัง	ราคาชุดละ
25509	058 (2 ปอนด์)	4	16	85.-
25510	058 (3 ปอนด์)	4	16	125.-
25511	058 (4 ปอนด์)	4	8	165.-
25512	058 (6 ปอนด์)	4	8	245.-





Code	NO.	ราคาอันละ /บาท
15309	1	50.-



Code	NO.	ราคาอันละ /บาท
15310	2	20.-



Code	NO.	ราคาอันละ /บาท
15311	3	10.-



Code	NO.	ราคาอันละ /บาท
15312	4	10.-



Code	NO.	ราคาอันละ /บาท
15313	5	10.-



Code	NO.	ราคาอันละ /บาท
15314	6	10.-



Code	NO.	ราคาอันละ /บาท
15315	7	10.-



Code	NO.	ราคาอันละ /บาท
15349	8	20.-



Code	NO.	ราคาอันละ /บาท
16529	9	45.-



Code	NO.	ราคาอันละ /บาท
16530	10	35.-



Code	NO.	ราคาอันละ /บาท
16531	11	30.-



Code	NO.	ราคาอันละ /บาท
16532	12	50.-



Code	NO.	ราคาอันละ /บาท
16729	13	20.-



**SOLO**<sup>®</sup>  
SYMBOL OF QUALITY

กรรไกรตัดหนึบผลไม้ด้ามขยายยาวโซโล No.3135

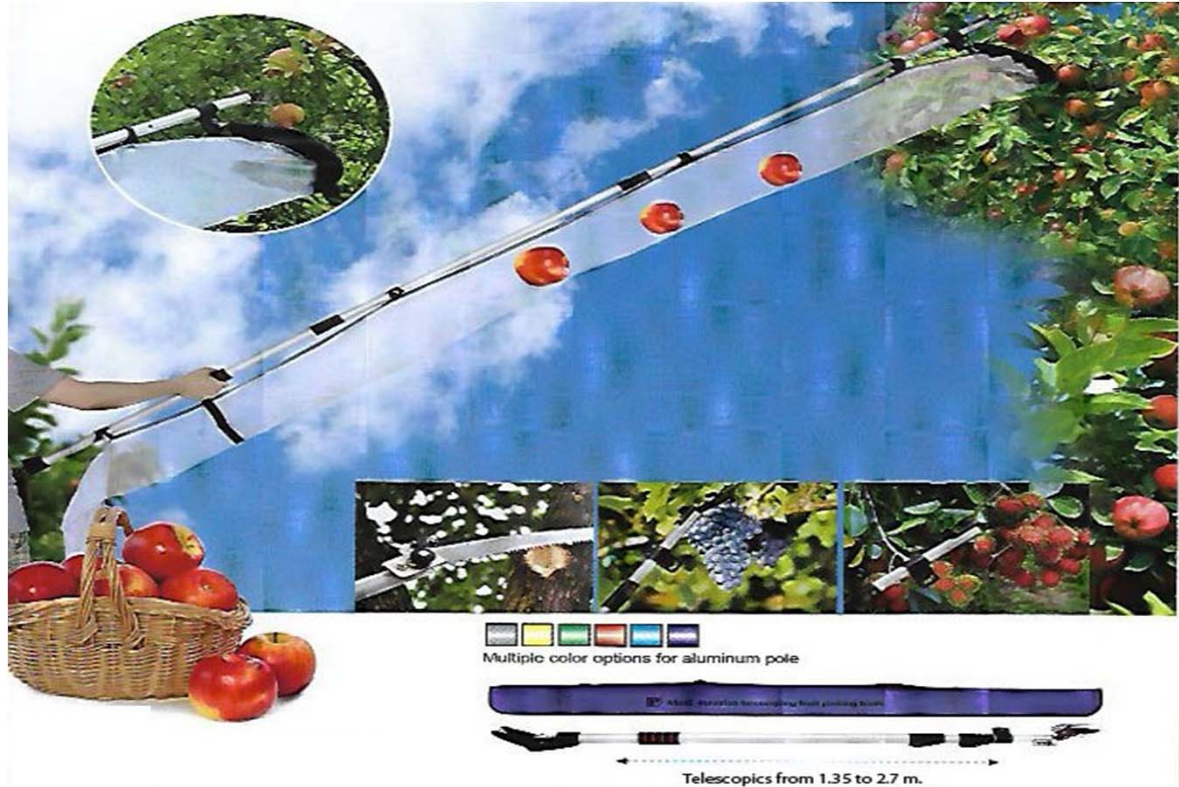

CODE	No.	บรรจุ/กล่อง	ราคา/อัน
25611	3135	12	1,800.-